



## ООО «ЦЕНТР ТЕРРИТОРИАЛЬНОГО РАЗВИТИЯ»

Юридический адрес: 355008, Ставропольский край, г. Ставрополь ул. Заводская 11, офис 31  
ОГРН: 1172651015140, ИНН: 2636214210, КПП: 263601001, ОКПО: 16388302, БИК: 040702615  
Расчетный счет: 40702810960100011712, банк: Ставропольское отделение №5230 ПАО Сбербанк,  
к/с: 30101810907020000615

**РАЗРАБОТАНО:**

ООО «Центр территориального развития»

Директор

«28» декабря 2022г.



**УТВЕРЖДЕНО:**

Глава городского поселения город Усманы  
Усманского муниципального района

/ Д.С. Васильченко/

«28» декабря 2022г.



### **СХЕМА ТЕПЛОСНАБЖЕНИЯ**

**ГОРОДСКОГО ПОСЕЛЕНИЯ ГОРОД УСМАНЬ**

**УСМАНСКОГО МУНИЦИПАЛЬНОГО РАЙОНА**

**ЛИПЕЦКОЙ ОБЛАСТИ**

**НА ПЕРИОД ДО 2030 ГОДА**

**(АКТУАЛИЗАЦИЯ)**

**ТОМ 2. ОБОСНОВЫВАЮЩИЕ МАТЕРИАЛЫ**



Сведений, составляющих государственную тайну в соответствии с Указом Президента Российской Федерации от 30.11.1995г. № 1203 «Об утверждении перечня сведений, отнесенных к государственной тайне», не содержится.

## **СОДЕРЖАНИЕ**

<b>ГЛАВА 1. СУЩЕСТВУЮЩЕЕ ПОЛОЖЕНИЕ В СФЕРЕ ПРОИЗВОДСТВА, ПЕРЕДАЧИ И ПОТРЕБЛЕНИЯ ТЕПЛОЙ ЭНЕРГИИ ДЛЯ ЦЕЛЕЙ ТЕПЛОСНАБЖЕНИЯ</b>	<b>7</b>
Часть 1. Функциональная структура теплоснабжения	7
Часть 2. Источники тепловой энергии	10
Часть 3. Тепловые сети, сооружения на них	19
Часть 4. Зоны действия источников тепловой энергии	54
Часть 5. Тепловые нагрузки потребителей тепловой энергии, групп потребителей тепловой энергии в зонах действия источников тепловой энергии	54
Часть 6. Балансы тепловой мощности и тепловой нагрузки в зонах действия источников тепловой энергии	63
Часть 7. Балансы теплоносителя	69
Часть 8. Топливные балансы источников тепловой энергии и система обеспечения топливом	71
Часть 9. Надежность теплоснабжения	73
Часть 10. Техничко-экономические показатели теплоснабжающих и теплосетевых организаций	84
Часть 11. Цены (тарифы) в сфере теплоснабжения	84
Часть 12. Описание существующих технических и технологических проблем в системах теплоснабжения поселения	92
<b>ГЛАВА 2. СУЩЕСТВУЮЩЕЕ И ПЕРСПЕКТИВНОЕ ПОТРЕБЛЕНИЕ ТЕПЛОЙ ЭНЕРГИИ НА ЦЕЛИ ТЕПЛОСНАБЖЕНИЯ</b>	<b>95</b>
2.1. Данные базового уровня потребления тепла на цели теплоснабжения	95
2.2. Прогнозы приростов на каждом этапе площади строительных фондов, сгруппированные по расчетным элементам территориального деления и по зонам действия источников тепловой энергии с разделением объектов строительства на многоквартирные дома, индивидуальные жилые дома, общественные здания и производственные здания промышленных предприятий	97
2.3. Прогнозы перспективных удельных расходов тепловой энергии на отопление, вентиляцию и горячее водоснабжение, согласованных с требованиями к энергетической эффективности объектов теплопотребления, устанавливаемых в соответствии с законодательством Российской Федерации	97
2.4. Прогнозы приростов объемов потребления тепловой энергии (мощности) и теплоносителя с разделением по видам теплопотребления в каждом расчетном элементе территориального деления и в зоне действия каждого из существующих или предлагаемых для строительства источников тепловой энергии на каждом этапе	99
2.5. Прогнозы приростов объемов потребления тепловой энергии (мощности) и теплоносителя с разделением по видам теплопотребления в каждом расчетных элементах территориального деления и в зонах действия индивидуального теплоснабжения на каждом этапе	101
2.6. Прогнозы приростов объемов потребления тепловой энергии (мощности) и теплоносителя объектами, расположенными в производственных зонах, при условии возможных изменений производственных зон и их перепрофилирования и приростов объемов потребления тепловой энергии (мощности) производственными объектами с разделением по видам теплопотребления и по видам теплоносителя (горячая вода и пар) в зоне действия каждого из существующих или предлагаемых для строительства источников тепловой энергии на каждом этапе	102
<b>ГЛАВА 3. ЭЛЕКТРОННАЯ МОДЕЛЬ СИСТЕМЫ ТЕПЛОСНАБЖЕНИЯ ПОСЕЛЕНИЯ</b>	<b>103</b>
3.1 Графическое представление объектов системы теплоснабжения с привязкой к топографической основе поселения, городского округа и с полным топологическим описанием связности объектов	103
3.2 Паспортизация объектов системы теплоснабжения	108
3.3 Паспортизация и описание расчетных единиц территориального деления, включая административное	112
3.4 Гидравлический расчет тепловых сетей любой степени закольцованности, в том числе гидравлический расчет при совместной работе нескольких источников тепловой энергии на единую тепловую сеть	114
3.5 Моделирование всех видов переключений, осуществляемых в тепловых сетях, в том числе переключений тепловых нагрузок между источниками тепловой энергии	114
3.6 Расчет балансов тепловой энергии по источникам тепловой энергии и по территориальному признаку	118
3.7 Расчет потерь тепловой энергии через изоляцию и с утечками теплоносителя	119
3.8 Расчет показателей надежности теплоснабжения	119
3.9 Групповые изменения характеристик объектов (участков тепловых сетей, потребителей) по заданным критериям с целью моделирования различных перспективных вариантов схем	119

теплоснабжения	
3.10. Сравнительные пьезометрические графики для разработки и анализа сценариев перспективного развития тепловых сетей	123
3.11. Сценарии развития аварий в системах теплоснабжения с моделированием гидравлических режимов работы таких систем, в том числе при отказе элементов тепловых сетей и при аварийных режимах работ систем теплоснабжения, связанных с прекращением подачи тепловой энергии.	125
<b>ГЛАВА 4. СУЩЕСТВУЮЩИЕ И ПЕРСПЕКТИВНЫЕ БАЛАНСЫ ТЕПЛОЙ МОЩНОСТИ ИСТОЧНИКОВ ТЕПЛОЙ ЭНЕРГИИ И ТЕПЛОЙ НАГРУЗКИ</b>	<b>127</b>
4.1. Балансы существующей на базовый период схемы теплоснабжения (актуализации схемы теплоснабжения) тепловой мощности и перспективной тепловой нагрузки в каждой из зон действия источников тепловой энергии с определением резервов (дефицитов) существующей располагаемой тепловой мощности источников тепловой энергии, устанавливаемых на основании величины расчетной тепловой нагрузки	127
4.2. Гидравлический расчет передачи теплоносителя для каждого магистрального вывода с целью определения возможности (невозможности) обеспечения тепловой энергией существующих и перспективных потребителей, присоединенных к тепловой сети от каждого источника тепловой энергии	130
<b>ГЛАВА 5. МАСТЕР-ПЛАН РАЗВИТИЯ СИСТЕМ ТЕПЛОСНАБЖЕНИЯ ПОСЕЛЕНИЯ, ГОРОДСКОГО ОКРУГА, ГОРОДА ФЕДЕРАЛЬНОГО ЗНАЧЕНИЯ</b>	<b>132</b>
5.1. Описание вариантов (не менее двух) перспективного развития систем теплоснабжения поселения, городского округа, города федерального значения (в случае их изменения относительно ранее принятого варианта развития систем теплоснабжения в утвержденной в установленном порядке схеме теплоснабжения)	132
5.2. Техничко-экономическое сравнение вариантов перспективного развития систем теплоснабжения поселения, городского округа, города федерального значения	132
<b>ГЛАВА 6. СУЩЕСТВУЮЩИЕ И ПЕРСПЕКТИВНЫЕ БАЛАНСЫ ПРОИЗВОДИТЕЛЬНОСТИ ВОДОПОДГОТОВИТЕЛЬНЫХ УСТАНОВОК И МАКСИМАЛЬНОГО ПОТРЕБЛЕНИЯ ТЕПЛОНОСИТЕЛЯ ТЕПЛОПОТРЕБЛЯЮЩИМИ УСТАНОВКАМИ ПОТРЕБИТЕЛЕЙ, В ТОМ ЧИСЛЕ В АВАРИЙНЫХ РЕЖИМАХ</b>	<b>133</b>
6.1. Расчетная величина нормативных потерь теплоносителя в тепловых сетях в зонах действия источников тепловой энергии	134
6.2. Максимальный и среднечасовой расход теплоносителя (расход сетевой воды) на горячее водоснабжение потребителей с использованием открытой системы теплоснабжения в зоне действия каждого источника тепловой энергии, рассчитываемый с учетом прогнозных сроков перевода потребителей, подключенных к открытой системе теплоснабжения (горячего водоснабжения), на закрытую систему горячего водоснабжения	135
6.3. Сведения о наличии баков-аккумуляторов	135
6.4. Нормативный и фактический (для эксплуатационного и аварийного режимов) часовой расход подпиточной воды в зоне действия источников тепловой энергии	135
6.5. Существующий и перспективный баланс производительности водоподготовительных установок и потерь теплоносителя с учетом развития системы теплоснабжения	137
<b>ГЛАВА 7. ПРЕДЛОЖЕНИЯ ПО СТРОИТЕЛЬСТВУ, РЕКОНСТРУКЦИИ И ТЕХНИЧЕСКОМУ ПЕРЕВООРУЖЕНИЮ ИСТОЧНИКОВ ТЕПЛОЙ ЭНЕРГИИ</b>	<b>140</b>
7.1. Описание условий организации централизованного теплоснабжения, индивидуального теплоснабжения, а также поквартирного отопления, которое должно содержать в том числе определение целесообразности или нецелесообразности подключения (технологического присоединения) теплопотребляющей установки к существующей системе централизованного теплоснабжения исходя из недопущения увеличения совокупных расходов в такой системе централизованного теплоснабжения, расчет которых выполняется в порядке, установленном методическими указаниями по разработке схем теплоснабжения	140
7.2. Описание текущей ситуации, связанной с ранее принятыми в соответствии с законодательством Российской Федерации об электроэнергетике решениями об отнесении генерирующих объектов к генерирующим объектам, мощность которых поставляется в вынужденном режиме в целях обеспечения надежного теплоснабжения потребителей	140

7.3. Анализ надежности и качества теплоснабжения для случаев отнесения генерирующего объекта к объектам, вывод которых из эксплуатации может привести к нарушению надежности теплоснабжения (при отнесении такого генерирующего объекта к объектам, электрическая мощность которых поставляется в вынужденном режиме в целях обеспечения надежного теплоснабжения потребителей, в соответствующем году долгосрочного конкурентного отбора мощности на оптовом рынке электрической энергии (мощности) на соответствующий период), в соответствии с методическими указаниями по разработке схем теплоснабжения	141
7.4. Обоснование предлагаемых для строительства источников тепловой энергии скомбинированной выработкой тепловой и электрической энергии для обеспечения перспективных тепловых нагрузок	141
7.5. Обоснование предлагаемых для реконструкции действующих источников тепловой энергии с комбинированной выработкой тепловой и электрической энергии для обеспечения перспективных приростов тепловых нагрузок	142
7.6. Обоснование предложений по переоборудованию котельных в источники тепловой энергии, функционирующие в режиме комбинированной выработки электрической и тепловой энергии, с выработкой электроэнергии на собственные нужды теплоснабжающей организации в отношении источника тепловой энергии, на базе существующих и перспективных тепловых нагрузок	142
7.7. Обоснование предлагаемых для реконструкции котельных с увеличением зоны их действия путем включения в нее зон действия существующих источников тепловой энергии	143
7.7.1. Предлагаемые мероприятия для реконструкции существующих котельных	144
7.8. Обоснование предлагаемых для перевода в пиковый режим работы котельных по отношению к источникам тепловой энергии, функционирующим в режиме комбинированной выработки электрической и тепловой энергии	145
7.9. Обоснование предложений по расширению зон действия действующих источников тепловой энергии, функционирующих в режиме комбинированной выработки электрической и тепловой энергии	145
7.10. Обоснование предлагаемых для вывода в резерв и (или) вывода из эксплуатации котельных при передаче тепловых нагрузок на другие источники тепловой энергии	145
7.11. Обоснование организации индивидуального теплоснабжения в зонах застройки поселения малоэтажными жилыми зданиями	145
7.12. Обоснование перспективных балансов тепловой мощности источников тепловой энергии и теплоносителя и присоединенной тепловой нагрузки в каждой из систем теплоснабжения поселения и ежегодное распределение объемов тепловой нагрузки между источниками тепловой энергии	146
7.13. Анализ целесообразности ввода новых и реконструкции существующих источников тепловой энергии с использованием возобновляемых источников энергии, а также местных видов топлива	146
7.14. Обоснование организации теплоснабжения в производственных зонах на территории поселения	146
7.15. Результаты расчетов радиуса эффективного теплоснабжения	146
<b>ГЛАВА 8. ПРЕДЛОЖЕНИЯ ПО СТРОИТЕЛЬСТВУ И РЕКОНСТРУКЦИИ ТЕПЛОВЫХ СЕТЕЙ</b>	<b>150</b>
8.1. Предложения по реконструкции и строительству тепловых сетей, обеспечивающих перераспределение тепловой нагрузки из зон с дефицитом тепловой мощности в зоны с избытком тепловой мощности (использование существующих резервов)	150
8.2. Предложения по строительству тепловых сетей для обеспечения перспективных приростов тепловой нагрузки под жилищную, комплексную или производственную застройку во вновь осваиваемых районах поселения	150
8.3. Предложения по строительству тепловых сетей, обеспечивающих условия, при наличии которых существует возможность поставок тепловой энергии потребителям от различных источников тепловой энергии при сохранении надежности теплоснабжения	150
8.4. Предложения по строительству или реконструкции тепловых сетей для повышения эффективности функционирования системы теплоснабжения, в том числе за счет перевода котельных в пиковый режим работы или ликвидации котельных	150
8.5. Предложения по строительству тепловых сетей для обеспечения нормативной надежности теплоснабжения	151
8.6. Предложения по ремонту и реконструкции тепловых сетей для обеспечения нормативной надежности теплоснабжения	151
8.7. Предложения по реконструкции тепловых сетей с увеличением диаметра трубопроводов для обеспечения перспективных приростов тепловой нагрузки	151
8.8. Предложения по реконструкции тепловых сетей, подлежащих замене в связи с исчерпанием эксплуатационного ресурса	152
8.9. Предложения по строительству и реконструкции насосных станций	154
<b>ГЛАВА 9. ПРЕДЛОЖЕНИЯ ПО ПЕРЕВОДУ ОТКРЫТЫХ СИСТЕМ ТЕПЛОСНАБЖЕНИЯ</b>	<b>155</b>

<b><i>(ГОРЯЧЕГО ВОДОСНАБЖЕНИЯ) В ЗАКРЫТЫЕ СИСТЕМЫ ГОРЯЧЕГО ВОДОСНАБЖЕНИЯ</i></b>	
9.1. Технико-экономическое обоснование предложений по типам присоединений теплопотребляющих установок потребителей (или присоединений абонентских вводов) к тепловым сетям, обеспечивающим перевод потребителей, подключенных к открытой системе теплоснабжения (горячего водоснабжения), на закрытую систему горячего водоснабжения	155
9.2. Выбор и обоснование метода регулирования отпуска тепловой энергии от источников тепловой энергии	158
9.3. Предложения по реконструкции тепловых сетей для обеспечения передачи тепловой энергии при переходе от открытой системы теплоснабжения (горячего водоснабжения) к закрытой системе горячего водоснабжения	160
9.4. Расчет потребности инвестиций для перевода открытой системы теплоснабжения (горячего водоснабжения) в закрытую систему горячего водоснабжения	160
9.5. Оценку целевых показателей эффективности и качества теплоснабжения в открытой системе теплоснабжения (горячего водоснабжения) и закрытой системе горячего водоснабжения	161
9.6. Предложения по источникам инвестиций	162
<b><i>ГЛАВА 10. ПЕРСПЕКТИВНЫЕ ТОПЛИВНЫЕ БАЛАНСЫ</i></b>	
10.1. Расчеты по каждому источнику тепловой энергии перспективных максимальных часовых и годовых расходов основного вида топлива для зимнего, летнего и переходного периодов, необходимого для обеспечения нормативного функционирования источников тепловой энергии на территории поселения, городского округа	163
10.2. Расчеты по каждому источнику тепловой энергии нормативных запасов аварийных видов топлива	165
10.3. Вид топлива, потребляемый источником тепловой энергии, в том числе с использованием возобновляемых источников энергии и местных видов топлива	166
10.4. Виды топлива (в случае, если топливом является уголь, - вид ископаемого угля в соответствии Межгосударственным стандартом ГОСТ 25543 – 2013 «Угли бурые, каменные и антрациты. Классификация по генетическим и технологическим параметрам») их долю и значение низшей теплоты сгорания топлива, используемые для производства тепловой энергии по каждой системе теплоснабжения	166
10.5. Преобладающий в поселении, городском округе вид топлива, определяемый по совокупности всех систем теплоснабжения, находящихся в соответствующем поселении, городском округе	167
10.6. Приоритетное направление развития топливного баланса поселения, городского округа	167
<b><i>ГЛАВА 11. ОЦЕНКА НАДЕЖНОСТИ ТЕПЛОСНАБЖЕНИЯ</i></b>	
11.1. Метод и результаты обработки данных по отказам участков тепловых сетей (аварийным ситуациям), средней частоты отказов участков тепловых сетей (аварийных ситуаций) в каждой системе теплоснабжения	168
11.2. Метод и результаты обработки данных по восстановлению отказавших участков тепловых сетей (участков тепловых сетей, на которых произошли аварийные ситуации), среднего времени восстановления отказавших участков тепловых сетей в каждой системе теплоснабжения	171
11.3. Результаты оценки вероятности отказа (аварийной ситуации) и безотказной (безаварийной) работы системы теплоснабжения по отношению к потребителям, присоединенным к магистральным и распределительным теплопроводам	174
11.4. Результаты оценки коэффициентов готовности теплопроводов к несению тепловой нагрузки	188
11.5. Результаты оценки недоотпуска тепловой энергии по причине отказов (аварийных ситуаций) и простоев тепловых сетей и источников тепловой энергии	189
<b><i>ГЛАВА 12. ОБОСНОВАНИЕ ИНВЕСТИЦИЙ В СТРОИТЕЛЬСТВО, РЕКОНСТРУКЦИЮ И ТЕХНИЧЕСКОЕ ПЕРЕООРУЖЕНИЕ</i></b>	
12.1. Оценка финансовых потребностей для осуществления строительства, реконструкции и технического перевооружения источников тепловой энергии и тепловых сетей	190
12.2. Обоснованные предложения по источникам инвестиций, обеспечивающих финансовые потребности для осуществления строительства, реконструкции и технического перевооружения источников тепловой энергии и тепловых сетей	193
12.3. Расчеты экономической эффективности инвестиций	193
12.4. Расчеты ценовых последствий для потребителей при реализации программ строительства, реконструкции и технического перевооружения систем теплоснабжения	193
<b><i>ГЛАВА 13. ИНДИКАТОРЫ РАЗВИТИЯ СИСТЕМ ТЕПЛОСНАБЖЕНИЯ ПОСЕЛЕНИЯ, ГОРОДСКОГО ОКРУГА, ГОРОДА ФЕДЕРАЛЬНОГО ЗНАЧЕНИЯ</i></b>	
<b><i>ГЛАВА 14. ЦЕНОВЫЕ (ТАРИФНЫЕ) ПОСЛЕДСТВИЯ</i></b>	
	196

14.1. Тарифно-балансовые расчетные модели теплоснабжения потребителей по каждой системе теплоснабжения	196
14.2. Тарифно-балансовые расчетные модели теплоснабжения потребителей по каждой единой теплоснабжающей организации	196
14.3. Результаты оценки ценовых (тарифных) последствий реализации проектов схемы теплоснабжения на основании разработанных тарифно-балансовых моделей	196
<b>ГЛАВА 15. РЕЕСТР ЕДИНЫХ ТЕПЛОСНАБЖАЮЩИХ ОРГАНИЗАЦИЙ</b>	<b>200</b>
15.1. Реестр систем теплоснабжения, содержащий перечень теплоснабжающих организаций, действующих в каждой системе теплоснабжения, расположенных в границах поселения, городского округа, города федерального значения	200
15.2. Реестр единых теплоснабжающих организаций, содержащий перечень систем теплоснабжения, входящих в состав единой теплоснабжающей организации	201
15.3. Основания, в том числе критерии, в соответствии с которыми теплоснабжающая организация определена единой теплоснабжающей организацией	203
15.4. Заявки теплоснабжающих организаций, поданные в рамках разработки проекта схемы теплоснабжения (при их наличии), на присвоение статуса единой теплоснабжающей организации	204
15.5. Описание границ зон деятельности единой теплоснабжающей организации (организаций)	205
<b>ГЛАВА 16. РЕЕСТР ПРОЕКТОВ СХЕМЫ ТЕПЛОСНАБЖЕНИЯ</b>	<b>207</b>
16.1. Перечень мероприятий по строительству, реконструкции или техническому перевооружению источников тепловой энергии	207
16.2. Перечень мероприятий по строительству, реконструкции и техническому перевооружению тепловых сетей и сооружений на них	208
16.3. Перечень мероприятий, обеспечивающих переход от открытых систем теплоснабжения (горячего водоснабжения) на закрытые системы горячего водоснабжения	210
<b>ГЛАВА 17. ЗАМЕЧАНИЯ И ПРЕДЛОЖЕНИЯ К ПРОЕКТУ СХЕМЫ ТЕПЛОСНАБЖЕНИЯ</b>	<b>211</b>
17.1. Перечень всех замечаний и предложений, поступивших при разработке, утверждении и актуализации схемы теплоснабжения	211
17.2. Ответы разработчиков проекта схемы теплоснабжения на замечания и предложения	211
17.3. Перечень учтенных замечаний и предложений, а также реестр изменений, внесенных в разделы схемы теплоснабжения и главы обосновывающих материалов к схеме теплоснабжения	211
<b>ГЛАВА 18. СВОДНЫЙ ТОМ ИЗМЕНЕНИЙ, ВЫПОЛНЕННЫХ В ДОРАБОТАННОЙ И (ИЛИ) АКТУАЛИЗИРОВАННОЙ СХЕМЕ ТЕПЛОСНАБЖЕНИЯ</b>	<b>212</b>

## ГЛАВА 1. СУЩЕСТВУЮЩЕЕ ПОЛОЖЕНИЕ В СФЕРЕ ПРОИЗВОДСТВА, ПЕРЕДАЧИ И ПОТРЕБЛЕНИЯ ТЕПЛОЙ ЭНЕРГИИ ДЛЯ ЦЕЛЕЙ ТЕПЛОСНАБЖЕНИЯ

### Часть 1. Функциональная структура теплоснабжения

#### 1.1.1 Зоны действия производственных котельных

Производственные котельные на территории городского поселения город Усмань Усманского муниципального района отсутствуют.

#### 1.1.2 Зоны действия индивидуального теплоснабжения

Графическое отображение зон действия индивидуальных источников тепловой энергии приведены в приложении.

Список объектов, применяющих индивидуальные источники тепловой энергии приведены в таблице.

**Таблица 1.1.2.1 – Объекты, применяющие индивидуальные источники  
тепловой энергии**

№ п/п	Объект	Адрес	Тип котла	Год ввода	Кол-во	Производительность Гкал/ч	Присоединенная тепловая нагрузка Гкал/ч
<b>Областная и муниципальная собственность</b>							
1	Домоуправление	ул. Ленина	АОГВ-23,2	1999	2	0.04	0.034
2	Магазин «Ветеран»	ул. Ленина	КС-ТГ- 12,5	1999	1	0.01	0.0085
3	Морг	ул. Ленина	АОГВ-23,2	2000	1	0.02	0.017
4	Мастерские педколледжа	ул. Ленина	КС-ТГ- 12,5	2000	1	0.01	0.0085
5	Здание АБК авто/кол.	ул. Маяковского	АОГВ-23,2	1998	1	0.02	0.017
6	Столовая а/к	ул. Маяковского	АОГВ-15	1999	2	0.04	0.034
7	Судмедэкспертиза	ул. Радищева	КС-ТГ-16	1998	1	0.014	0.0119
8	Дом быта «Фея»	ул. Вельяминова	АОГВ-29	2002	2	0.05	0.0425
9	Дом быта «Русь»	ул. Вельяминова	ДОН-31,5	1998	1	0.027	0.023
10	Библиотека	ул. Вельяминова	АОГВ-23,2	1996	1	0.02	0.017
11	ЗАГС	ул. Комсомольская	АОГВ-23,2	1998	1	0.02	0.017
12	Магазин «Раймаг»	ул. Комсомольская	АОГВ-23,2	1997	2	0.04	0.034
13	Дет.приемник	ул. Комсомольская	АОГВ-23,2	1995	2	0.04	0.034
14	Автостанция	ул. Ленина	АОГВ-23,2	1998	1	0.02	0.017
15	Аптека №115	ул. Ленина	АОГВ-29	1998	1	0.025	0.0213

**СХЕМА ТЕПЛОСНАБЖЕНИЯ ГОРОДСКОГО ПОСЕЛЕНИЯ ГОРОД УСМАНЬ УСМАНСКОГО МУНИЦИПАЛЬНОГО РАЙОНА  
ЛИПЕЦКОЙ ОБЛАСТИ**

16	Д/с «Улыбка», прачечная	ул. Ленина	КС-ТГ- 12,5	1998	1	0.01	0.0085
17	Медпункт	ул. Матросова	АОГВ-11,6	1999	1	0.01	0.0085
18	Станция юннатов 1 здание	ул. Маяковского	АОГВ-17,5	2000	1	0.015	0.0128
19	Станция юннатов 2 здание	ул. Маяковского	АОГВ-29	1998	1	0.025	0.0213
20	Пригородная администрация	ул. Первомайская	АОГВ-23,2	1998	1	0.02	0.017
21	Семенная инспекция	ул. Пролетарская	КС-ТГ-20	1997	1	0.017	0.0145
22	Центр соцзащиты	ул. Советская	АОГВ-29	1997	1	0.025	0.0213
			АОГВ-30	1997	1	0.026	
23	Вег.лечебница	ул. Советская	АОГВ-30	1997	1	0.026	0.0221
24	Бытовые помещения стадиона	ул. Чернышевского	КОВ-30	1999	1	0.027	0.023
25	ФГОУСПО Усманский аграрный колледж общежитие		КЧМ- 5ДГ(7)	2003	3	0.108	0.0918
26	Кинотеатр «Коммунар»		Хопер-100	1998	3	0.258	0.2193
27	ЦРА №14		Хопер-63	1997	2	0.108	0.0918
			ЭПЗ-100	1987	1	в резерве	
			Угольный котел	1972	1	в резерве	
28	БПК		Е-1,0-0,9Г	1998	2	1.3	1.105
			Е-1/9-М	1981	1	списан	
29	Неврологический корпус ТМО		Хопер-100	2003	2	0.172	0.1462
			Хопер-80	2003	1	0.069	
30	МУП «Водоканал»		ИППМА-63	2002	1	0.054	0.0918
				2003	1	0.054	
31	ФГОУСПО Усманский аграрный колледж Учебный корпус		КВа-0,5	1997	2	0.86	0.731
32	МУЗ ЦРБ стоматологическое отделение		Хопер-80	2003	2	0.138	0.1173
33	МУЗ ЦРБ физ.кабинет		Хопер-80	2004	2	0.138	0.1173
34	ГИБДД		Хопер-80	1998	2	0.138	0.2635
			Хопер-100	2002	2	0.172	
35	Котельная ОВД		Хопер-80	1998	1	0.069	0.3511
			Хопер-100	2002	4	0.344	
36	ГОУСПО Усманское медицинское училище		КСВа- 0,63Г	1995	2	1.08	0.918
37	Филиал ФГУЗ «Центр гигиены и эпидемиологии»		Хопер-80	1996	2	0.138	0.1173
38	ОГУ «Усманская станция по борьбе с болезнями жив.»		ИППМА- 100А	2003	1	0.086	0.0731
39	Администрация Усман. Района		Хопер-100	2003	3	0.258	0.2924
			ИППМА- 100	2005	1	0.086	



**СХЕМА ТЕПЛОСНАБЖЕНИЯ ГОРОДСКОГО ПОСЕЛЕНИЯ ГОРОД УСМАНЬ УСМАНСКОГО МУНИЦИПАЛЬНОГО РАЙОНА  
ЛИПЕЦКОЙ ОБЛАСТИ**

40	Детская школа искусств		ИППМА-80	2003	1	0.069	0.1173
			Хопер-80	2003	1	0.069	
41	Краеведческий музей		ИППМА-80	1999	2	0.138	0.1173
42	ДК		КВа-0,25	2002	1	0.215	0.1828
			КВа-0,25	2002	1	в ремонте	
43	Д/с «Солнышко»		Хопер-100	1997	2	0.172	0.1462
			Хопер-100	1997	2	не работают	
44	Школа-интернат (общежитие)		Хопер-100	2002	1	0.086	0.2193
			Хопер-100	2003	1	0.086	
			Хопер-100	2004	1	0.086	
45	Д/с «Теремок»		Хопер-80	2003	2	0.138	0.176
			Хопер-80	1997	1	0.069	
46	Д/с «Мальш»		Хопер-80	2002	2	0.138	0.1173
47	Школа №3		ИППМА-100	2002	2	0.172	0.1462
48	Д/с «Улыбка»		Хопер-80	2004	2	0.138	0.1173
49	Центр детского творчества		ИППМА-63	1989	2	0.108	0.0918
50	Школа №4		Хопер-100	2000	1	0.086	0.2193
			Хопер-100	2004	1	0.086	
			Хопер-100	2005	1	0.086	
51	Школа-интернат (учебный корпус)		Хопер-100	2002	2	0.172	0.1462
52	МУП «Усманская типография»		ИППМА-80	2003	2	0.108	0.0918
53	ПУ №24		КСВа-0,63ГН	1992	1	0.54	0.918
			КСВа-0,63ГН	1992	1	0.54	

### **1.1.3 Зоны действия отопительных котельных**

В ведомстве администрации городского поселения город Усмань Усманского муниципального района в настоящее время находится семь котельных общей мощностью 28,4 Гкал/ч, которые отапливают бюджетных потребителей, население и прочих потребителей.

Зоны действия котельных представлены в таблице 1.1.3.1.

**Таблица 1.1.3.1 – Зоны действия существующих котельных**

Наименование	Мощность Гкал/ч	Присоединенная мощность Гкал/ч	Кад. квартал
Котельная № 1 (Старая котельная ГУЗ Усманская ЦРБ, г. Усмань, ул. К. Маркса, д. 118)	6,4	2,4	48:16:0470211; 48:16:0470207
Котельная № 2 (Вновь строящаяся котельная ГУЗ Усманская ЦРБ, АБК -5,0 г. Усмань, ул. К. Маркса, д. 118а)	5,0	2,4	48:16:0470211; 48:16:0470207
Котельная № 3 (МБОУ СОШ №2 г. Усмань)	1,1	0,58	48:16:0470387
Котельная № 4 (ГУЗ «Усманский противотуберкулезный детский санаторий»)	2,1	0,35	63:32:0501004
Котельная № 5 (Топочная ГУЗ Усманская ЦРБ, г. Усмань, ул. Комсомольская, д. 22)	0,2	0,074	48:16:0470401
Котельная № 6 (АБК-14 г. Усмань, ул. Л. Толстого, д. 95а)	12,0	8,25	48:16:0470134; 48:16:0470138
Котельная № 7 (АБК-2,0 г. Усмань, ул. Чернышевского, д. 123в)	1,6	0,818	48:16:0470161; 48:16:0470162;

Ресурсоснабжающей организацией является ООО «ЭнергоПлюс».

## Часть 2. Источники тепловой энергии

### 1.2.1 Структура и технические характеристики основного оборудования

Характеристика централизованных котельных городского поселения город Усмань Усманского муниципального района приведена в таблице 1.2.1.1.

**Таблица 1.2.1.1 – Характеристика централизованных котельных**

Объект	Целевое назначение	Назначение	Обеспечиваемый вид теплопотребления	Надежность отпуска теплоты потребителям	Категория обеспечиваемых потребителей
Котельная № 1 (Старая котельная ГУЗ Усманская ЦРБ, г. Усмань, ул. К. Маркса, д. 118)	центральная	отопительная	Отопление/ГВС	первой категории	первая
Котельная № 2 (Вновь строящаяся котельная ГУЗ Усманская ЦРБ, АБК -5,0)	центральная	отопительная	Отопление/ГВС	первой категории	первая
Котельная № 3 (МБОУ СОШ №2 г. Усмань)	центральная	отопительная	отопление	первой категории	вторая
Котельная № 4 (ГУЗ «Усманский противотуберкулезный детский санаторий»)	центральная	отопительная	Отопление/ГВС	первой категории	первая
Котельная № 5 (Топочная ГУЗ Усманская ЦРБ, г. Усмань, ул. Комсомольская, д. 22)	центральная	отопительная	отопление	первой категории	первая
Котельная № 6 (АБК-14 г. Усмань, ул. Л. Толстого, д. 95а)	центральная	отопительная	Отопление/ГВС	первой категории	вторая
Котельная № 7 (АБК-2,0 г. Усмань, ул. Чернышевского, д. 123в)	центральная	отопительная	отопление	первой категории	вторая

**Таблица 1.2.1.2 – Основные характеристики котлов источников теплоснабжения**

Наименование источника тепловой энергии	Марка и количество котлов	Топливо Основное/ (резервное)	Температурный график теплоносителя (в наружной сети)	Техническое состояние
Котельная № 1 (Старая котельная ГУЗ Усманская ЦРБ, г. Усмань, ул. К. Маркса 118)	котлы КСВ-1,86-4 шт	Природный газ/отсутств.	95–70°C	Хор.
Котельная № 2 (Вновь строящаяся котельная ГУЗ Усманская ЦРБ, АБК -5,0)	котлы КСВа-2 2шт, КСВа-1 1шт	Природный газ/отсутств.	95–70°C	Хор.
Котельная № 3 (МБОУ СОШ №2 г. Усмань)	котлы КСВа-063Гн-2шт	Природный газ/отсутств.	95–70°C	Хор.
Котельная № 4 (ГУЗ «Усманский противотуберкулезный детский санаторий)	котлы КСВа-0,63Гн-1шт, КПа-0,63-2 шт, КВа-0,5-1шт.	Природный газ/отсутств.	95–70°C	Хор.
Котельная № 5 (Топочная ГУЗ Усманская ЦРБ, г. Усмань, ул. Комсомольская 22)	котлы «Хопер-100»-2шт, «Хопер-80»-1шт.	Природный газ/отсутств.	95–70°C	Хор.
Котельная № 6 (АБК-14 г. Усмань, ул. Л. Толстого 95а)	котлы Термотехник ТТ 100 (3500 кВт)-4шт	Природный газ/отсутств.	95–70°C	Хор.
Котельная № 7 (АБК-2,0 г. Усмань, ул. Чернышевского 123в)	котлы Термотехник ТТ 50 (900 кВт)-2шт	Природный газ/отсутств.	95–70°C	Хор.

**Таблица 1.2.1.3 – Технические характеристики котлового оборудования**

Оборудование		
<b>Котельная № 1 (Старая котельная ГУЗ Усманская ЦРБ, г. Усмань, ул. К. Маркса, д. 118)</b>		
Котел №1	Марка /Тип	КСВ-1,86
	Производительность, Гкал/ч	1,6
Котел №2	Марка /Тип	КСВ-1,86
	Производительность, Гкал/ч	1,6
Котел №3	Марка /Тип	КСВ-1,86
	Производительность, Гкал/ч	1,6
Котел №4	Марка /Тип	КСВ-1,86
	Производительность, Гкал/ч	1,6
<b>Котельная № 2 (Вновь строящаяся котельная ГУЗ Усманская ЦРБ, АБК -5,0)</b>		
Котел №1	Марка /Тип	КСВа-2
	Производительность, Гкал/ч	1,72
Котел №2	Марка /Тип	КСВа-2
	Производительность, Гкал/ч	1,72
Котел №3	Марка /Тип	КСВа-1
	Производительность, Гкал/ч	0,86

**СХЕМА ТЕПЛОСНАБЖЕНИЯ ГОРОДСКОГО ПОСЕЛЕНИЯ ГОРОД УСМАНЬ УСМАНСКОГО МУНИЦИПАЛЬНОГО РАЙОНА ЛИПЕЦКОЙ ОБЛАСТИ**

<b>Котельная № 3 (МБОУ СОШ №2 г. Усмань)</b>		
<b>Котел №1</b>	Марка /Тип	КСВа-063Гн
	Производительность, Гкал/ч	0,55
<b>Котел №2</b>	Марка /Тип	КСВа-063Гн
	Производительность, Гкал/ч	0,55
<b>Котельная № 4 (ГУЗ «Усманский противотуберкулезный детский санаторий»)</b>		
<b>Котел №1</b>	Марка /Тип	КСВа-0,63Гн
	Производительность, Гкал/ч	0,55
<b>Котел №2</b>	Марка /Тип	КПа-0,63
	Производительность, Гкал/ч	0,54
<b>Котел №3</b>	Марка /Тип	КПа-0,63
	Производительность, Гкал/ч	0,54
<b>Котел №4</b>	Марка /Тип	КВа-0,5
	Производительность, Гкал/ч	0,43
<b>Котельная № 5 (Топочная ГУЗ Усманская ЦРБ, г. Усмань, ул. Комсомольская 22)</b>		
<b>Котел №1</b>	Марка /Тип	«Хопер-100»
	Производительность, Гкал/ч	0,083
<b>Котел №2</b>	Марка /Тип	«Хопер-100»
	Производительность, Гкал/ч	0,083
<b>Котел №3</b>	Марка /Тип	«Хопер-80»
	Производительность, Гкал/ч	0,06
<b>Котельная № 6 (АБК-14 г. Усмань, ул. Л.Толстого 95а)</b>		
<b>Котел №1</b>	Марка /Тип	Термотехник ТТ 100
	Производительность, Гкал/ч	3
<b>Котел №2</b>	Марка /Тип	Термотехник ТТ 100
	Производительность, Гкал/ч	3
<b>Котел №3</b>	Марка /Тип	Термотехник ТТ 100
	Производительность, Гкал/ч	3
<b>Котел №4</b>	Марка /Тип	Термотехник ТТ 100
	Производительность, Гкал/ч	3
<b>Котельная № 7 (АБК-2,0 г. Усмань, ул. Чернышевского 123в)</b>		
<b>Котел №1</b>	Марка /Тип	Термотехник ТТ 50
	Производительность, Гкал/ч	0,77
<b>Котел №2</b>	Марка /Тип	Термотехник ТТ 50
	Производительность, Гкал/ч	0,77

### 1.2.2 Параметры установленной тепловой мощности теплофикационного оборудования и теплофикационной установки

Таблица 1.2.2.1 – Параметры установленной тепловой мощности котлов

Источник тепловой энергии	Основное оборудование источника тепловой энергии		Установленная тепловая мощность основного оборудования источника тепловой энергии, Гкал/ч	Технические ограничения на использование установленной тепловой мощности	Фактический КПД, %	Располагаемая мощность основного оборудования источника тепловой энергии, Гкал/ч
	Тип (марка)	Производительность (Гкал/ч)				
Котельная № 1 (Старая котельная ГУЗ Усманская ЦРБ, г. Усмань, ул. К. Маркса, д. 118)	котлы КСВ-1,86-4 шт	6,4	6,4	Отсутствует	90	6,3
Котельная № 2 (Вновь строящаяся котельная ГУЗ Усманская ЦРБ, АБК -5,0	котлы КСВа-2 2шт, КСВа-1 1шт	5	5	Отсутствует	90	5
Котельная № 3 (МБО СОШ №2 г. Усмань)	котлы КСВа-063Гн-2шт	1,1	1,1	Отсутствует	90	1,1
Котельная № 4 (ГУЗ «Усманский противотуберкулезный детский санаторий)	котлы КСВа-0,63Гн-1шт, КПа-0,63-2 шт, КВа-0,5-1шт.	2,1	2,1	0,1	90	2
Котельная № 5 (Топочная ГУЗ Усманская ЦРБ, г. Усмань, ул. Комсомольская, д. 22)	котлы «Хопер-100»-2шт, «Хопер-80»-1шт.	0,2	0,2	Отсутствует	92	0,2
Котельная № 6 (АБК-14 г. Усмань, ул. Л. Толстого, д. 95а)	котлы Термотехник ТТ 100 (3500 кВт)-4шт	12	12	0,2	90	11,8
Котельная № 7 (АБК-2,0 г. Усмань, ул. Чернышевского, д.123в)	котлы Термотехник ТТ 50 (900 кВт)-2шт	1,6	1,6	0,1	90	1,5

### 1.2.3 Ограничения тепловой мощности и параметры располагаемой тепловой мощности

Располагаемая тепловая мощность и ее ограничения нереализуемые по техническим причинам в котельных Городского поселения город Усмань Усманского муниципального района представлены в таблице 1.2.2.1. Ограничения тепловой мощности возникают в основном из-за высокой степени изношенности оборудования котельной, а также из-за отсутствия водоподготовительных установок и изношенности тепловых сетей.

**Таблица 1.2.2.1 – Ограничения тепловой мощности и параметры располагаемой тепловой мощности**

Наименование и адрес	Год ввода в эксплуатацию	Ограничения тепловой мощности	Располагаемая тепловая мощность, Гкал/ч
Котельная №1 (Старая котельная ГУЗ Усманская ЦРБ, г. Усмань, ул. К. Маркса, д. 118)	2010	0	6,3
Котельная №2 (Вновь строящаяся котельная ГУЗ Усманская ЦРБ, АБК -5,0)	план ввода 2022	0	5
Котельная №3 (МБО СОШ №2 г. Усмань)	2010	0	1,1
Котельная №4 (ГУЗ «Усманский противотуберкулезный детский санаторий»)	2010	0,1	2
Котельная №5 (Топочная ГУЗ Усманская ЦРБ, г. Усмань, ул. Комсомольская, д. 22)	2010	0	0,2
Котельная №6 (АБК-14 г. Усмань, ул. Л. Толстого, д. 95а)	2010	0,2	11,8
Котельная №7 (АБК-2,0 г. Усмань, ул. Чернышевского, д. 123в)	2010	0,1	1,5

### 1.2.4 Объем потребления тепловой энергии (мощности) на собственные и хозяйственные нужды теплоснабжающей организации в отношении источников тепловой энергии и параметры тепловой мощности нетто

Параметры установленной тепловой мощности нетто приведены в таблице 1.2.4.1.

**Таблица 1.2.4.1 – Параметры установленной тепловой мощности нетто**

Котельная	Марка и количество котлов	Затраты тепловой мощности на собственные и хозяйственные нужды, Гкал/ч	Мощность источника тепловой энергии нетто, Гкал/ч
Котельная №1 (Старая котельная ГУЗ Усманская ЦРБ, г. Усмань, ул. К. Маркса, д. 118)	котлы КСВ-1,86-4 шт.	0,011	6,289
Котельная №2 (Вновь строящаяся котельная ГУЗ Усманская ЦРБ, АБК -5,0)	котлы КСВа-2 2шт, КСВа-1 1шт	0,0086	4,9914
Котельная №3 (МБО СОШ №2 г. Усмань)	котлы КСВа-063Гн-2шт.	0,003	1,097
Котельная №4 (ГУЗ «Усманский противотуберкулезный детский санаторий»)	котлы КСВа-0,63Гн-1шт, КПа-0,63-2 шт., КВа-0,5-1шт.	0,0013	1,9987
Котельная №5 (Топочная ГУЗ Усманская ЦРБ, г. Усмань,	котлы «Хопер-100»-2шт, «Хопер-80»-1шт.	0,00019	0,19981

<i>Котельная</i>	<i>Марка и количество котлов</i>	<i>Затраты тепловой мощности на собственные и хозяйственные нужды, Гкал/ч</i>	<i>Мощность источника тепловой энергии нетто, Гкал/ч</i>
<i>ул. Комсомольская, д. 22)</i>			
<i>Котельная № 6 (АБК-14 г. Усмань, ул. Л. Толстого, д. 95а)</i>	котлы Термотехник ТТ 100 (3500 кВт)-4шт	0,062	11,738
<i>Котельная № 7 (АБК-2,0 г. Усмань, ул. Чернышевского, д. 123в)</i>	котлы Термотехник ТТ 50 (900 кВт)-2шт	0,0059	1,4941

### **1.2.5 Срок ввода в эксплуатацию теплофикационного оборудования, год последнего освидетельствования при допуске к эксплуатации после ремонтов, год продления ресурса и мероприятия по продлению ресурса**

Сроки ввода в эксплуатацию оборудования котельных представлены в таблице 1.2.5.1.

**Таблица 1.2.5.1 – Сроки ввода в эксплуатацию теплофикационного оборудования**

<i>Наименование и адрес</i>	<i>Марка и количество котлов</i>	<i>Год ввода в эксплуатацию</i>	<i>Год последнего освидетельствования</i>
<i>Котельная № 1 (Старая котельная ГУЗ Усманская ЦРБ, г. Усмань, ул. К. Маркса, д. 118)</i>	котлы КСВ-1,86-4 шт	2010	2010
<i>Котельная № 2 (Вновь строящаяся котельная ГУЗ Усманская ЦРБ, АБК - 5,0)</i>	котлы КСВа-2 2шт, КСВа-1 1шт	план ввода 2022	-
<i>Котельная № 3 (МБО СОШ №2 г. Усмань)</i>	котлы КСВа-063Гн-2шт	2010	2010
<i>Котельная № 4 (ГУЗ «Усманский противотуберкулезный детский санаторий»)</i>	котлы КСВа-0,63Гн-1шт, КПа-0,63-2 шт, КВа-0,5-1шт.	2010	2010
<i>Котельная № 5 (Топочная ГУЗ Усманская ЦРБ, г. Усмань, ул. Комсомольская, д. 22)</i>	котлы «Хопер-100»-2шт, «Хопер-80»-1шт.	2010	2010
<i>Котельная № 6 (АБК-14 г. Усмань, ул. Л. Толстого, д. 95а)</i>	котлы Термотехник ТТ 100 (3500 кВт)-4шт	2010	2010
<i>Котельная № 7 (АБК-2,0 г. Усмань, ул. Чернышевского, д. 123в)</i>	котлы Термотехник ТТ 50 (900 кВт)-2шт	2010	2010

### **1.2.6 Схемы выдачи тепловой мощности, структура теплофикационных установок**

Система теплоснабжения котельных городского поселения город Усмань Усманского муниципального района является закрытой.

В закрытых системах теплоснабжения сам теплоноситель нигде не расходуется, а лишь циркулирует между источником тепла и местными системами теплопотребления. Это значит, что такие системы закрыты по отношению к атмосфере, что и нашло отражение в их названии. Т.е. количество уходящей от источника и приходящей к нему воды одинаково.

В реальных же системах часть воды теряется из системы через имеющиеся в ней неплотности: через сальники насосов, компенсаторов, арматуры и т.п. Эти утечки воды из системы невелики и при хорошей эксплуатации не превышают 0,5% объема воды в системе.

Однако даже в таком количестве они приносят определенный ущерб, так как с ними бесполезно теряются и тепло, и теплоноситель.

В открытых системах теплоснабжения теплоноситель расходуется на нужды горячего водоснабжения.

Схема выдачи тепловой мощности котельных Городского поселения город Усмань Усманского муниципального района закрытая. Из централизованной системы водоснабжения насосом вода подается в котельную в бак, а затем подогревается в котле и подается в тепловую сеть.

Источники тепловой энергии городского поселения город Усмань Усманского муниципального района не являются источниками комбинированной выработки тепловой и электрической энергии.

#### ***1.2.7 Способ регулирования отпуска тепловой энергии от источников тепловой энергии с обоснованием выбора графика изменения температур теплоносителя в зависимости от температуры наружного воздуха***

График изменения температур теплоносителя (рисунок 1.2.7.1) выбран на основании климатических параметров холодного времени года на территории Усманского муниципального района РФ СП 131.13330.2012 «Строительная климатология» и справочных данных температуры воды, подаваемой в отопительную систему, и сетевой – в обратном трубопроводе по температурному графику 95–70 °С.



*Температурный график 95-70 для котельных сельского поселения Верхнее  
Санчелеево муниципального района Ставропольский*

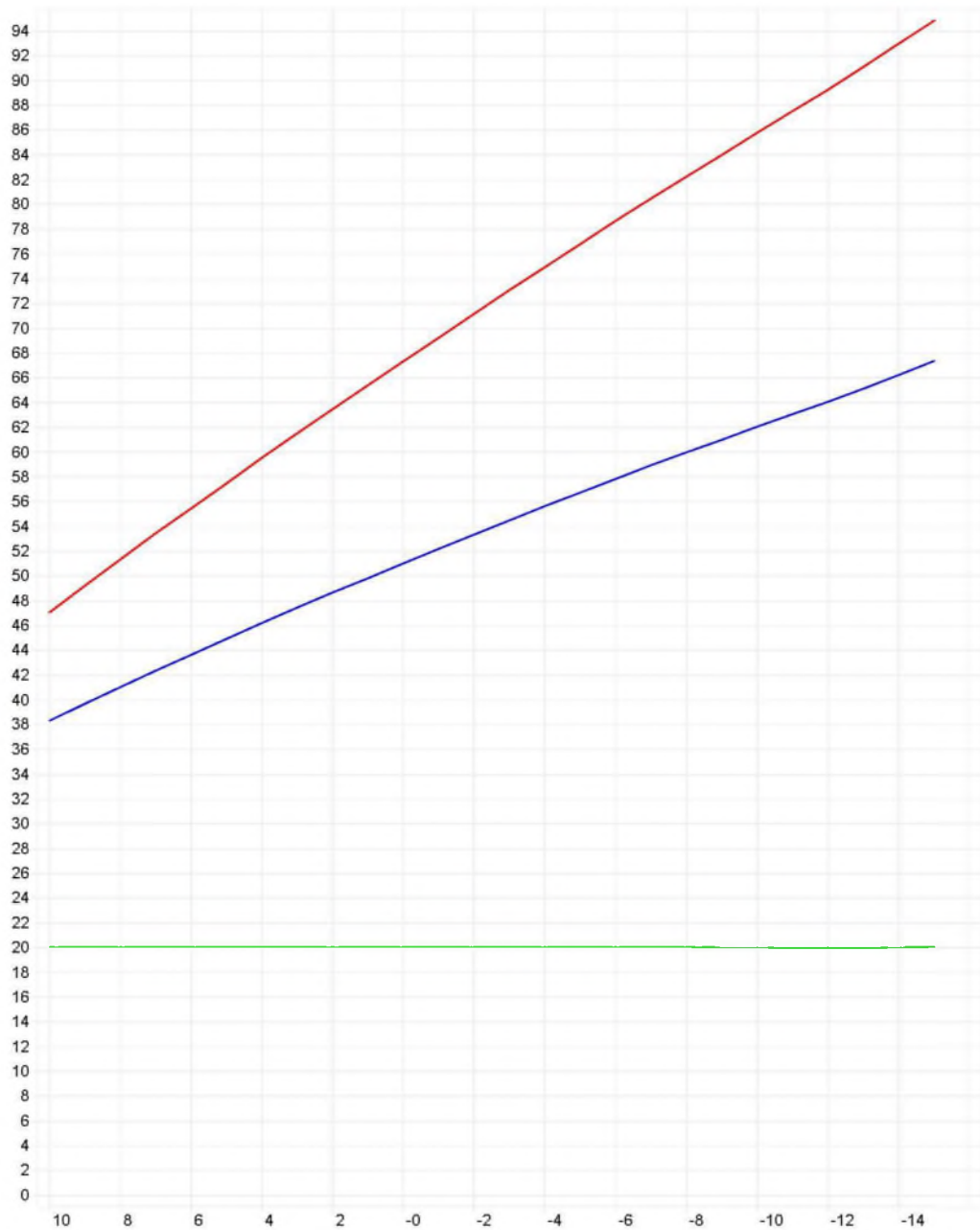

*Рисунок 1.2.7.1 – График изменения температур теплоносителя 95–70 °С*

### 1.2.8 Среднегодовая загрузка оборудования

Годовая загрузка котельных не является равномерной. котельные являются отопительными сезонными и обеспечивающими ГВС в течении всего года.

**Таблица 1.2.8.1 – Загрузка теплофикационного оборудования**

Наименование и адрес	Марка и количество котлов	Наличие ГВС	Часы работы
Котельная № 1 (Старая котельная ГУЗ Усманская ЦРБ, г. Усмань, ул. К. Маркса, д. 118)	котлы КСВ-1,86-4 шт	есть	8424
Котельная № 2 (Вновь строящаяся котельная ГУЗ Усманская ЦРБ, АБК -5,0)	котлы КСВа-2 2шт, КСВа-1 1шт	есть	8424
Котельная № 3 (МБО СОШ №2 г. Усмань)	котлы КСВа-063Гн-2шт	без ГВС	4272
Котельная № 4 (ГУЗ «Усманский противотуберкулезный детский санаторий»)	котлы КСВа-0,63Гн-1шт, КПа-0,63-2 шт, КВа-0,5-1шт.	есть	8424
Котельная № 5 (Топочная ГУЗ Усманская ЦРБ, г. Усмань, ул. Комсомольская, д. 22)	котлы «Хопер-100»-2шт, «Хопер-80»-1шт.	без ГВС	4272
Котельная № 6 (АБК-14 г. Усмань, ул. Л. Толстого, д. 95а)	котлы Термотехник ТТ 100 (3500 кВт)-4шт	есть	8424
Котельная № 7 (АБК-2,0 г. Усмань, ул. Чернышевского, д. 123в)	котлы Термотехник ТТ 50 (900 кВт)-2шт	без ГВС	4272

Пиковые нагрузки приходятся фактически на самый холодный месяц года – январь.

### 1.2.9 Способы учета тепла, отпущенного в тепловые сети

На всех котельных установлены приборы учета тепловой энергии и теплоносителя (где есть потребители горячей воды). Ниже в таблице представлена более подробная информация:

№ п/п	Наименование котельной	Тип прибора на отопление	Ду	Тип прибора на ГВС
1	г. Усмань, ЦРБ	ЭСКО-Т-2	150	ЭСКО-Т-2
2	г. Усмань, школа №2	СПТ-961 (ПРЭМ)	100	-
3	г. Усмань, тубсанаторий	ЭСКО-Т	100	ЭСКО-МТР-06
4	г. Усмань, топочная ЦРБ (неврология)	ЭСКО-Т-2	-	-
5	г. Усмань, АБК - 2,0 ул. Чернышевского, д. 123в	МКТС	100	
6	г. Усмань, АБК - 14,0 ул. Толстого, 95а	МКТС	300	-
7	г. Усмань, ЦТП	-	-	ВЗЛЁТ ТСП

### 1.2.10 Статистика отказов и восстановлений оборудования источников тепловой энергии

Отказы оборудования источников тепловой энергии на 2022 г. отсутствуют.

#### ***1.2.11 Предписания надзорных органов по запрещению дальнейшей эксплуатации источника тепловой энергии***

Предписания надзорных органов по запрещению дальнейшей эксплуатации источника тепловой энергии отсутствуют.

***1.2.12 Перечень источников тепловой энергии и (или) оборудования (турбоагрегатов), входящего в их состав (для источников тепловой энергии, функционирующих в режиме комбинированной выработки электрической и тепловой энергии), которые отнесены к объектам, электрическая мощность которых поставляется в вынужденном режиме в целях обеспечения надежного теплоснабжения потребителей***

Источники тепловой энергии, функционирующие в режиме комбинированной выработки электрической и тепловой энергии, электрическая мощность которых поставляется в вынужденном режиме в целях обеспечения надежного теплоснабжения потребителей, на территории городского поселения город Усмань Усманского муниципального района отсутствуют.

### ***Часть 3. Тепловые сети, сооружения на них***

***1.3.1 Описание структуры тепловых сетей от каждого источника тепловой энергии, от магистральных выводов до центральных тепловых пунктов (если таковые имеются) или до ввода в жилой квартал или промышленный объект с выделением сетей горячего водоснабжения***

Структурно тепловые сети котельных городского поселения город Усмань Усманского муниципального района имеют один магистральный вывод в двухтрубном нерезервируемом исполнении, выполненной подземной и надземной прокладкой с теплоизоляцией, оканчивающийся секционирующей арматурой в зданиях потребителей.

Центральный тепловой пункт тепловых сетей в городском поселении город Усмань Усманского имеется в СТС Котельной № 6 (АБК-14 г. Усмань, ул. Л. Толстого, д. 95а).

Вводы магистральных сетей от котельных в промышленные объекты не имеются.

### ***1.3.2 Карты (схемы) тепловых сетей в зонах действия источников тепловой энергии в электронной форме и (или) бумажном носителе***

Схемы тепловых сетей в зонах действия источников тепловой энергии приведены в приложении.

### ***1.3.3 Параметры тепловых сетей, включая год начала эксплуатации, тип изоляции, тип компенсирующих устройств, тип прокладки, краткую характеристику грунтов в местах прокладки с выделением наименее надежных участков, определением их материальной характеристики и тепловой нагрузки потребителей, подключенных к таким участкам***

Параметры тепловых сетей котельных городского поселения город Усмань Усманского муниципального района приведены в таблице 1.3.3.1.

***Таблица 1.3.3.1 – Параметры тепловых сетей городского поселения город Усмань***

<b><i>СТС</i></b>	<b><i>Параметр</i></b>	<b><i>Характеристика, значение</i></b>
<b><i>Котельная № 1 (Старая котельная ГУЗ Усманская ЦРБ, г. Усмань, ул. К. Маркса, д. 118)</i></b>	Система теплоснабжения	Тепловая сеть 4-х трубная
	Длина тепловой сети	Сети отопления – 1313,9 п. м. (в двухтрубном исчислении); Сети ГВС – 1492,9
	Материал трубопроводов тепловой сети	сталь
	Способ прокладки	Надземная, подземная
	теплоизоляция	Минвата, ППУ
	Средневзвешенный год службы	33,28
<b><i>Котельная № 2 (Вновь строящаяся котельная ГУЗ Усманская ЦРБ, АБК -5,0)</i></b>	Система теплоснабжения	Тепловая сеть 4-х трубная
	Длина тепловой сети	Сети отопления – 1313,9 п. м. (в двухтрубном исчислении); Сети ГВС – 1492,9
	Материал трубопроводов тепловой сети	сталь
	Способ прокладки	Надземная, подземная
	теплоизоляция	Минвата, ППУ
	Средневзвешенный год службы	33,28
<b><i>Котельная № 3 (МБОУ СОШ №2 г. Усмань)</i></b>	Система теплоснабжения	Тепловая сеть двухтрубная
	Длина тепловой сети	Сети отопления – 253 п. м. (в двухтрубном исчислении)
	Материал трубопроводов тепловой сети	сталь
	Способ прокладки	Подземная
	теплоизоляция	Минвата, ППУ
	Средневзвешенный год службы	22,08
<b><i>Котельная № 4 (ГУЗ «Усманский противотуберкулезный детский санаторий»)</i></b>	Система теплоснабжения	Тепловые сети двухтрубные
	Длина тепловой сети	Сети отопления – 1095 п. м. (в двухтрубном исчислении)
	Материал трубопроводов	сталь

СХЕМА ТЕПЛОСНАБЖЕНИЯ ГОРОДСКОГО ПОСЕЛЕНИЯ ГОРОД УСМАНЬ УСМАНСКОГО МУНИЦИПАЛЬНОГО РАЙОНА  
ЛИПЕЦКОЙ ОБЛАСТИ

	тепловой сети	
	Способ прокладки	Подземная, надземная
	теплоизоляция	Минвата
	Средневзвешенный год службы	20

<b>Котельная № 5 (Топочная ГУЗ Усманская ЦРБ, г. Усмань, ул. Комсомольская, д. 22)</b>	Система теплоснабжения	Тепловые сети двухтрубные
	Длина тепловой сети	Сети отопления – 72,6 п. м. (в двухтрубном исчислении)
	Материал трубопроводов тепловой сети	сталь
	Способ прокладки теплоизоляции	подземная прокладка
	Средневзвешенный год службы	Минвата
		19
<b>Котельная № 6 (АБК-14 г. Усмань, ул. Л. Толстого, д. 95а)</b>	Система теплоснабжения	Тепловая сеть 4-х трубная
	Длина тепловой сети	Сети отопления – 5401,5п. м. (в двухтрубном исчислении); Сети ГВС – 361,92
	Материал трубопроводов тепловой сети	сталь
	Способ прокладки теплоизоляции	Надземная, подземная
	Средневзвешенный год службы	Минвата, ППУ
		23,68
<b>Котельная № 7 (АБК-2,0 г. Усмань, ул. Чернышевского, д. 123в)</b>	Система теплоснабжения	Тепловые сети двухтрубные
	Длина тепловой сети	Сети отопления – 291,5 п. м. (в двухтрубном исчислении)
	Материал трубопроводов тепловой сети	сталь
	Способ прокладки теплоизоляции	подземная прокладка
	Средневзвешенный год службы	Минвата, ППУ
		22,15

#### ***1.3.4 Описание типов и количества секционирующей и регулирующей арматуры на тепловых сетях***

Секционирующие задвижки из низколегированной стали, чугуна и регулирующие размещены в узлах присоединения распределительных сетей потребителей к тепловым сетям непосредственно в индивидуальных тепловых пунктах зданий потребителей, а также тепловых камер, по одной на каждый (прямой и обратный) трубопроводы.

#### ***1.3.5 Описание типов и строительных особенностей тепловых пунктов, тепловых камер и павильонов***

Тепловые павильоны систем теплоснабжения на территории городского поселения город Усмань Усманского муниципального района отсутствуют.

#### ***1.3.6 Описание графиков регулирования отпуска тепла в тепловые сети с анализом их обоснованности***

График изменения температур теплоносителя выбран на основании климатических параметров холодного времени года на территории Усманского муниципального района РФ СП 131.13330.2012 «Строительная климатология»

и справочных данных температуры воды, подаваемой в отопительную систему, и сетевой – в обратном трубопроводе по температурному графику 95–70 °С.

**Таблица 1.3.6.1 – Расчет отпуска тепловой энергии для котельной №1**

<i>Температура наружного воздуха, <math>t_{нв}, °C</math></i>	<i>Температура сетевой воды в подающих магистралях на источниках, <math>t_1, °C</math></i>	<i>Температура обратной сетевой воды на источниках, <math>t_2, °C</math></i>
8	60.0	53.6
7	60.0	53.1
6	60.0	52.6
5	60.0	52.0
4	60.0	51.5
3	60.0	51.0
2	60.0	50.4
1	60.0	49.9
0	60.0	49.4
-1	60.0	48.8
-2	61.4	49.7
-3	62.8	50.6
-4	64.1	51.4
-5	65.5	52.2
-6	66.8	53.0
-7	68.2	53.8
-8	69.5	54.6
-9	70.8	55.4
-10	72.2	56.2
-11	73.5	57.0
-12	74.9	57.8
-13	76.2	58.7
-14	77.6	59.5
-15	78.9	60.3
-16	80.2	61.1
-17	81.6	61.9
-18	82.9	62.7
-19	84.3	63.5
-20	85.6	64.3
-21	86.9	65.1
-22	88.3	65.9
-23	89.6	66.8
-24	91.0	67.6
-25	92.3	68.4
-26	93.7	69.2
-27	95.0	70.0

**Таблица 1.3.6.2 – Расчет отпуска тепловой энергии для котельной №4**

<i>Температура наружного воздуха, <math>t_{нв}, ^\circ\text{C}</math></i>	<i>Температура сетевой воды в подающих магистралях на источниках, <math>t_1, ^\circ\text{C}</math></i>	<i>Температура обратной сетевой воды на источниках, <math>t_2, ^\circ\text{C}</math></i>
8	44.0	38.0
7	46.0	39.0
6	47.0	40.0
5	49.0	41.0
4	51.0	42.0
3	52.0	43.0
2	54.0	44.0
1	55.0	45.0
0	57.0	46.0
-1	58.0	47.0
-2	60.0	48.0
-3	61.0	49.0
-4	63.0	50.0
-5	64.0	51.0
-6	66.0	52.0
-7	67.0	53.0
-8	69.0	54.0
-9	80.0	55.0
-10	72.0	56.0
-11	73.0	57.0
-12	74.0	57.0
-13	76.0	58.0
-14	77.0	59.0
-15	79.0	60.0
-16	80.0	61.0
-17	81.0	62.0
-18	83.0	63.0
-19	84.0	63.0
-20	86.0	64.0
-21	87.0	65.0
-22	88.0	66.0
-23	90.0	67.0
-24	91.0	68.0
-25	92.0	68.0
-26	94.0	69.0
-27	95.0	70.0



**Таблица 1.3.6.3 – Расчет отпуска тепловой энергии для котельной №5**

Температура наружного воздуха, $t_{нв}, ^\circ\text{C}$	Температура сетевой воды в подающих магистралях на источниках, $t_1, ^\circ\text{C}$	Температура обратной сетевой воды на источниках, $t_2, ^\circ\text{C}$
8	40.1	34.6
7	42.0	35.8
6	43.7	37.1
5	45.5	38.3
4	47.2	39.5
3	48.9	40.6
2	50.6	41.8
1	52.3	42.9
0	54.0	44.0
-1	55.6	45.1
-2	57.3	46.2
-3	58.9	47.2
-4	60.5	48.3
-5	62.1	49.3
-6	63.7	50.3
-7	65.2	51.4
-8	66.8	52.4
-9	68.4	53.4
-10	69.9	54.4
-11	71.4	55.3
-12	73.0	56.3
-13	74.5	57.3
-14	76.0	58.2
-15	77.5	59.2
-16	79.0	60.1
-17	80.5	61.0
-18	82.0	62.0
-19	83.4	62.9
-20	84.9	63.8
-21	86.4	64.7
-22	87.8	65.6
-23	89.3	66.5
-24	90.7	67.4
-25	92.1	68.3
-26	93.6	69.1
-27	95.0	70.0

**Таблица 1.3.6.4 – Расчет отпуска тепловой энергии для котельной №6**

<i>Температура наружного воздуха, <math>t_{нв}</math>, °С</i>	<i>Температура сетевой воды в подающих магистралях на источниках, <math>\tau_1</math>, °С</i>	<i>Температура обратной сетевой воды на источниках, <math>\tau_2</math>, °С</i>
8	60,0	54,4
7	60,0	53,9
6	60,0	53,3
5	60,0	52,8
4	60,0	52,2
3	60,0	51,7
2	60,0	51,1
1	60,0	50,6
0	60,0	50,0
-1	60,0	49,4
-2	60,0	48,9
-3	61,4	49,7
-4	62,8	50,6
-5	64,2	51,4
-6	65,6	52,3
-7	67,0	53,1
-8	68,4	54,0
-9	69,8	54,8
-10	71,2	55,6
-11	72,6	56,5
-12	74,0	57,3
-13	75,4	58,2
-14	76,8	59,0
-15	78,2	59,9
-16	79,6	60,7
-17	81,0	61,6
-18	82,4	62,4
-19	83,8	63,2
-20	85,2	64,1
-21	86,6	64,9
-22	88,0	65,8
-23	89,4	66,6
-24	90,8	67,5
-25	92,2	68,3
-26	93,6	69,2
-27	95,0	70,0

**Таблица 1.3.6.5 – Расчет отпуска тепловой энергии для котельной №7**

<i>Температура наружного воздуха, <math>t_{нв}, ^\circ\text{C}</math></i>	<i>Температура сетевой воды в подающих магистралях на источниках, <math>t_1, ^\circ\text{C}</math></i>	<i>Температура обратной сетевой воды на источниках, <math>t_2, ^\circ\text{C}</math></i>
8	40.1	34.6
7	42.0	35.8
6	43.7	37.1
5	45.5	38.3
4	47.2	39.5
3	48.9	40.6
2	50.6	41.8
1	52.3	42.9
0	54.0	44.0
-1	55.6	45.1
-2	57.3	46.2
-3	58.9	47.2
-4	60.5	48.3
-5	62.1	49.3
-6	63.7	50.3
-7	65.2	51.4
-8	66.8	52.4
-9	68.4	53.4
-10	69.9	54.4
-11	71.4	55.3
-12	73.0	56.3
-13	74.5	57.3
-14	76.0	58.2
-15	77.5	59.2
-16	79.0	60.1
-17	80.5	61.0
-18	82.0	62.0
-19	83.4	62.9
-20	84.9	63.8
-21	86.4	64.7
-22	87.8	65.6
-23	89.3	66.5
-24	90.7	67.4
-25	92.1	68.3
-26	93.6	69.1
-27	95.0	70.0

**1.3.7 Фактические температурные режимы отпуска тепла в тепловые  
сети и их соответствие утвержденным графикам регулирования отпуска  
тепла в тепловые сети**

Фактические температурные режимы отпуска тепла в тепловые сети соответствуют утвержденным графикам регулирования отпуска тепла в

тепловые сети и соблюдаются путем использования средств автоматизации котельной городского поселения город Усмань Усманского муниципального района.

### ***1.3.8 Гидравлические режимы тепловых сетей и пьезометрические графики***

Под гидравлическим режимом тепловых сетей принято понимать распределение давлений и потоков теплоносителя по длине тепловых сетей в соответствии с требуемым отпуском тепла.

Целью регулирования гидравлических режимов является поддержание нормальных расходов теплоносителя во всей сети и на отдельных ее участках.

В реальных условиях потери напора в сетях значительно превосходят потери напора в системах потребителей тепла. Это и является в неавтоматизированных системах теплоснабжения причиной малой гидравлической устойчивости. Так, например, потери напора в наружных сетях изменяются в пределах 40-120 м, а в системах потребителей тепла – в пределах 1-10 м.

Под гидравлической устойчивостью систем теплоснабжения понимается способность поддерживать распределение теплоносителя между отдельными потребителями или заданный гидравлический режим. Гидравлическое регулирование тепловых сетей и местных систем при помощи задвижек, кранов и вентилях, установленных на тепловых вводах и на подводках к нагревательным приборам, не рекомендуется, так как при каком-либо временном ограничении теплоснабжения данной системы каждый потребитель в отдельности пытается улучшить работу своих нагревательных приборов полным открытием ранее отрегулированных устройств, чем нарушает все ранее произведенное регулирование.

Повышение гидравлического сопротивления систем теплоснабжения или отдельных приборов достигается установкой дроссельных диафрагм на каждом приборе или на тепловых вводах систем.

Вместо дроссельных диафрагм могут быть установлены регулировочные клапаны или устройства. При подключении систем теплоснабжения при помощи элеватора диаметр его сопла рассчитывается не на коэффициент смешения, а на гашение всего избыточного напора, т. е. по тому же принципу, что и дроссельные диафрагмы. Повышение гидравлической устойчивости систем теплоснабжения может быть достигнуто не только установкой диафрагм, но и последовательным включением групп нагревательных приборов. Например, калориферы в приточных установках могут быть при теплоносителе воде соединены последовательно по ходу воды – до 12-16 калориферов в одном блоке. В тепловой сети для повышения гидравлической устойчивости надо максимально снижать потери напора, работать всегда с открытыми задвижками. Следует отметить, что понижение напора приводит к увеличению диаметров труб и капитальных вложений в тепловые сети. Правильное решение можно найти проведением технико-экономического расчета.

Сопротивление сети зависит от ее геометрических размеров, абсолютной шероховатости внутренней поверхности трубопроводов, эквивалентной длины местных сопротивлений и плотности теплоносителя. Сопротивление сети не зависит от расхода теплоносителя.

Суммарная характеристика нескольких насосов, работающих на одну сеть, зависит от способа их включения. При параллельном включении насосов суммарная характеристика строится путем сложения расходов воды, при последовательном включении – путем сложения напоров.

Расчет гидравлического режима водяной сети заключается в определении расходов сетевой воды у потребителей и на отдельных участках сети, а также значений абсолютных и располагаемых напоров в узловых точках сети и на вводах потребителей при заданном режиме работы сети. В ряде случаев расчетом проверяется перераспределение теплоносителя между потребителями при различных нарушениях гидравлического режима в сети и у потребителей.

Принятый качественный режим регулирования отпуска тепла отопительной нагрузки заключается в изменении температуры сетевой воды в подающем трубопроводе в зависимости от температуры наружного воздуха, и при этом гидравлический режим работы системы теплоснабжения остается неизменным, т.е. он не должен претерпевать изменений в течение всего отопительного периода. Правилами технической эксплуатации тепловых электрических станций и тепловых сетей предусматривается ежегодная разработка гидравлических режимов тепловых сетей для отопительного и летнего периодов, а также разработка гидравлических режимов системы теплоснабжения на ближайшие 3-5 лет.

В процессе выполнения программы реконструкции тепловых сетей, а также теплосилового хозяйства, имея целью создание «идеальной тепловой сети» гидравлические режимы тепловой сети неизбежно подвергнутся корректировке.

При массовом внедрении ИТП у потребителей тепловой энергии, трубопроводы ГВС от источников тепловой энергии ликвидируются.

Регулирование потребления тепловой энергии должно производиться в ИТП, снабженных самым современным оборудованием. Это позволяет выдерживать расчётные расходы сетевой воды всей системы.

Для тепловых сетей Городского поселения город Усмань Усманского муниципального района произведен поверочный расчет с помощью программного комплекса ZuluThermo.

*Цель расчета* – моделирование теплового и гидравлического режима сети.

В зависимости от поставленной задачи моделировать можно штатные режимы при разных температурах наружного воздуха, летний режим, аварийные режимы, проектные режимы с подключением новых нагрузок, с новым температурным графиком, с новыми схемами присоединения потребителей и т. д.

*Результаты расчета*

В результате расчета определяются:

- давления и температуры в каждом узле;
- расходы, скорости, потери напора, тепловые потери на каждом участке;
- полученное количество тепла и температура внутреннего воздуха на каждом потребителе.

*Исходные данные для расчета:*

Любой режим определяется топологией сети, давлениями и температурами на источниках, сопротивлениями и свойствами изоляции участков трубопроводов, дросселирующими устройствами на сети и на потребителях, параметрами средств автоматического регулирования.

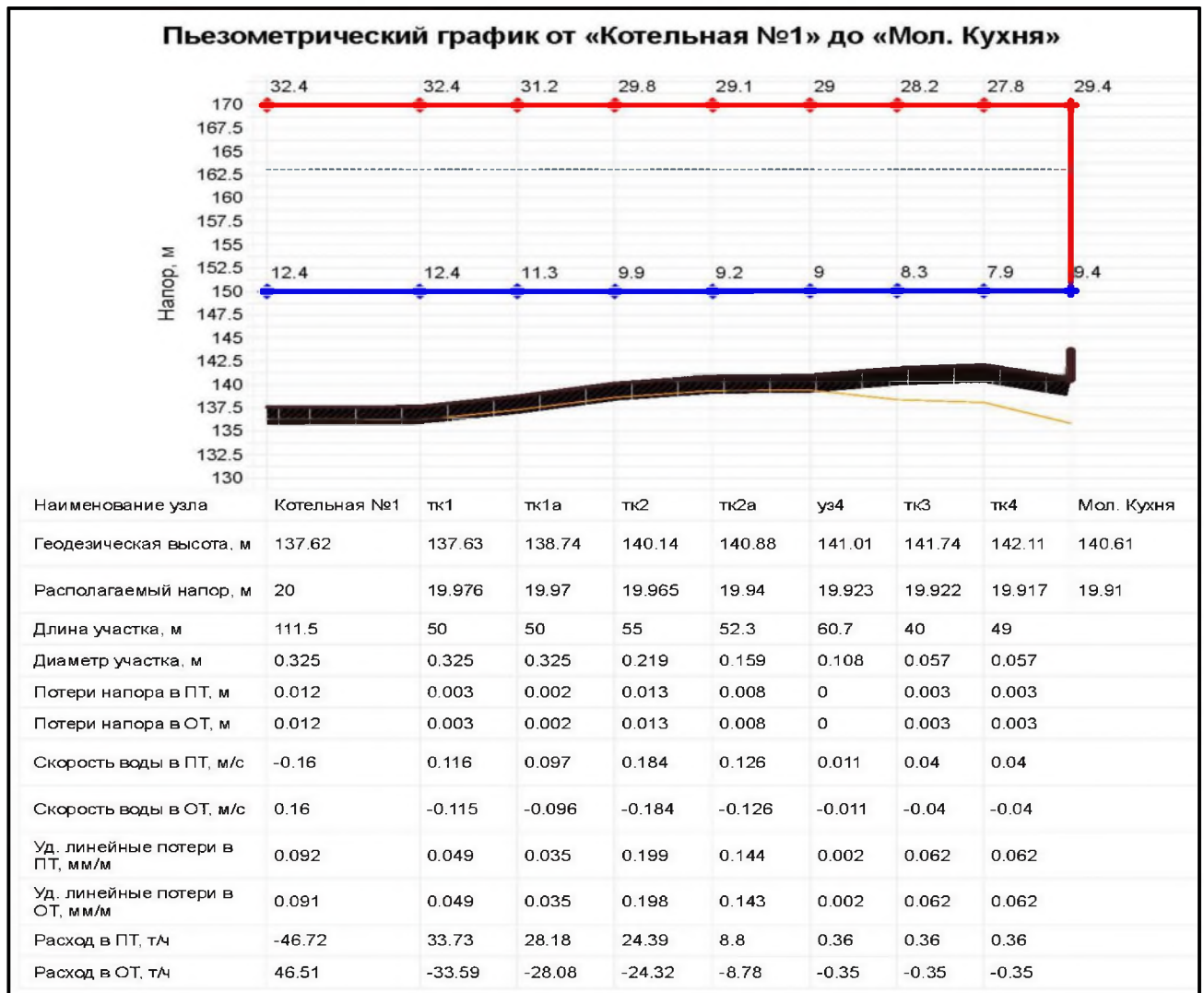

**Рисунок 1.3.8.1 – Пьезометрический график Котельная №1 (Старая котельная ГУЗ Усманская ЦРБ, г. Усмань, ул. К. Маркса, д. 118)**

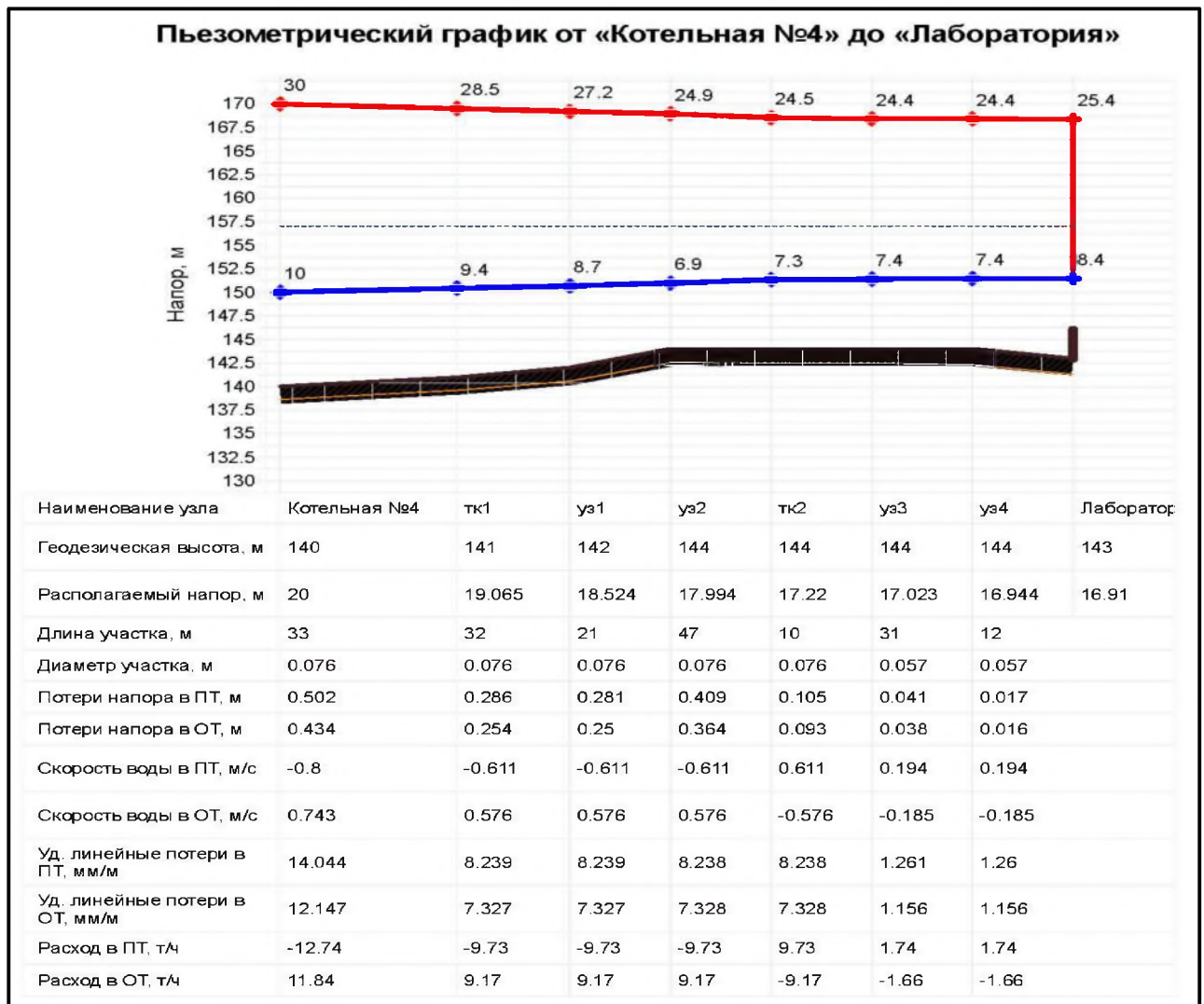

**Рисунок 1.3.8.2 – Пьезометрический график Котельной № 4 (ГУЗ «Усманский противотуберкулезный детский санаторий»)**





*Рисунок 1.3.8.3 – Пьезометрический график Котельной № 5 (Топочная ГУЗ Усманская ЦРБ, г. Усмань, ул. Комсомольская, д. 22)*

СХЕМА ТЕПЛОСНАБЖЕНИЯ ГОРОДСКОГО ПОСЕЛЕНИЯ ГОРОД УСМАНЬ УСМАНСКОГО МУНИЦИПАЛЬНОГО РАЙОНА ЛИПЕЦКОЙ ОБЛАСТИ



Рисунок 1.3.8.4 – Пьезометрический график Котельной № 6 (АБК-14 г. Усмань, ул. Л. Толстого)



**Рисунок 1.3.8.5 – Пьезометрический график Котельной №7(АБК-2,0 г. Усмань, ул. Чернышевского, д. 123в)**

Пьезометрические графики были построены из соображения обеспечения теплоносителем самых отдаленных абонентов.

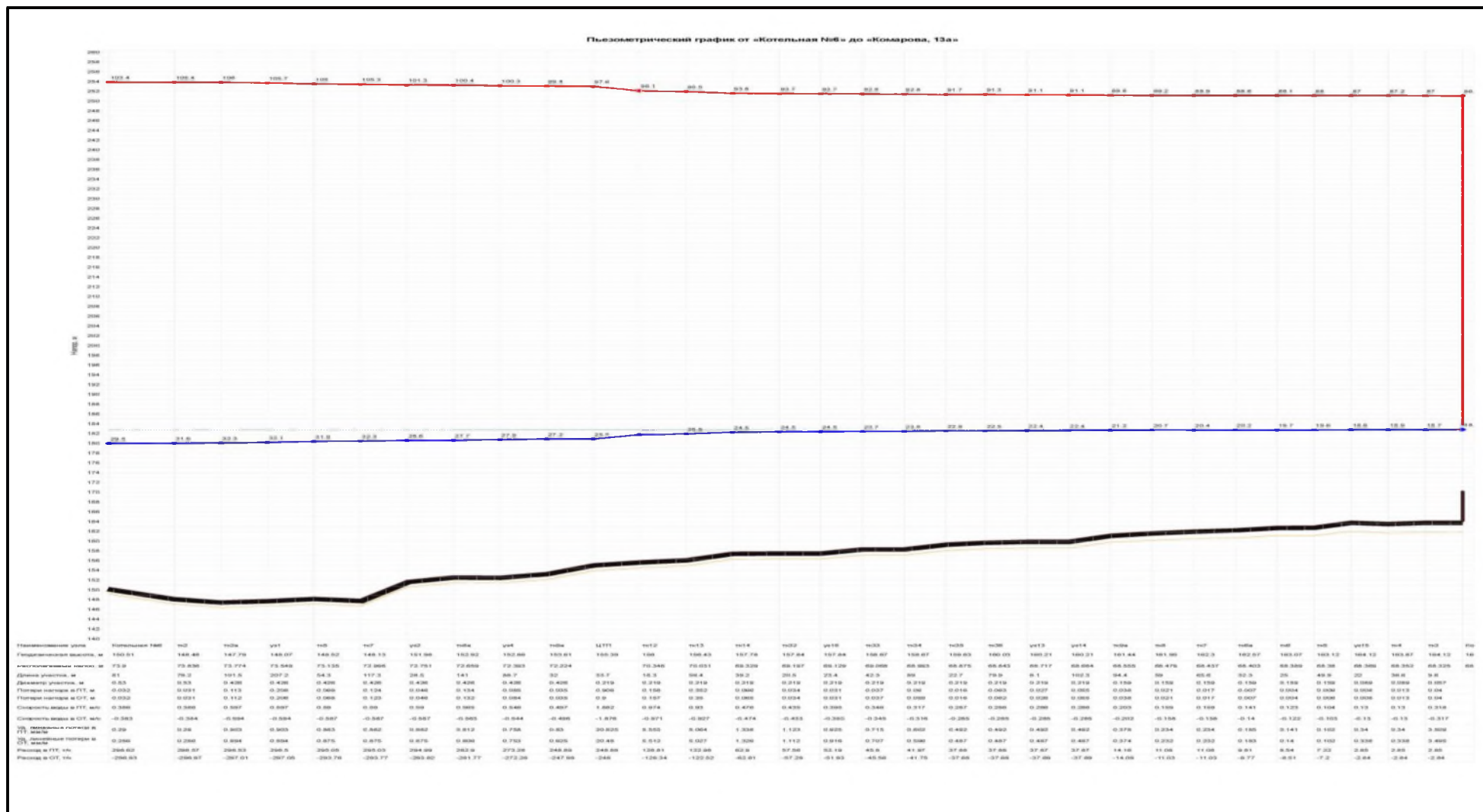
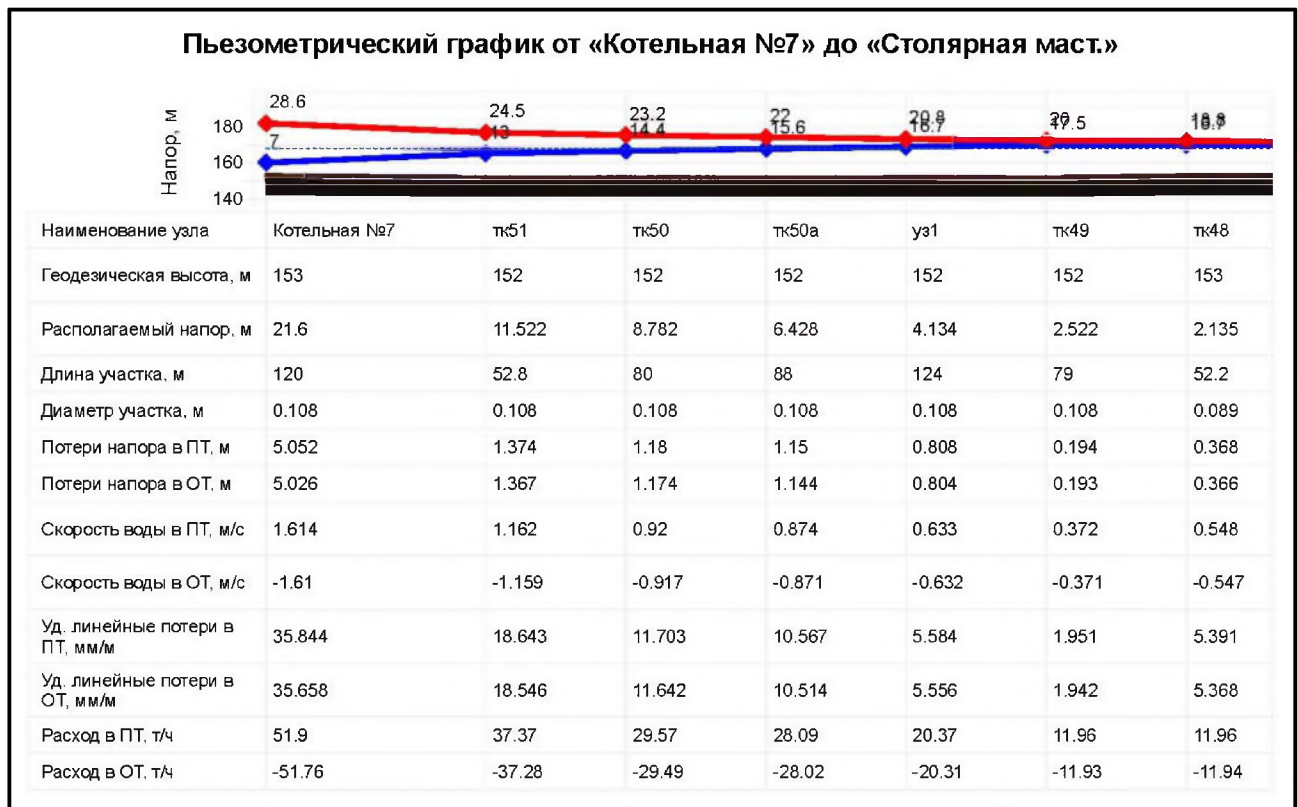
### **1.3.9 Статистика отказов тепловых сетей (аварий, инцидентов) за последние 5 лет**

Отказов (аварий, инцидентов) за последние 5 лет не зафиксировано.

### **1.3.10 Статистика восстановлений (аварийно-восстановительных ремонтов) тепловых сетей и среднее время, затраченное на восстановление работоспособности тепловых сетей, за последние 5 лет.**

Восстановлений (аварийно-восстановительных ремонтов) тепловых сетей за последние 5 лет не зафиксировано.

### **1.3.11 Описание процедур диагностики состояния тепловых сетей и планирования капитальных (текущих) ремонтов**

С целью диагностики состояния тепловых сетей проводятся гидравлические и температурные испытания теплотрасс, а также на тепловые потери.

Гидравлическое испытание тепловых сетей производят дважды: сначала проверяют прочность и плотность теплопровода без оборудования и арматуры, после весь теплопровод, который готов к эксплуатации, с установленными грязевиками, задвижками, компенсаторами и остальным оборудованием. Повторная проверка нужна потому, что при смонтированном оборудовании и арматуре тяжелее проверить плотность и прочность сварных швов.

В случаях, когда при испытании теплопроводов без оборудования и арматуры имеет место падение давления по приборам, значит, имеющиеся сварные швы неплотные (естественно, если в самих трубах нет свищей, трещин и пр.). Падение давления при испытании трубопроводов с установленным оборудованием и арматурой, возможно, свидетельствует, что помимо стыков выполнены с дефектами еще сальниковые уплотнения или фланцевые соединения.

При предварительном испытании проверяется на плотность и прочность не только сварные швы, но и стенки трубопроводов, т.к. бывает, что трубы имеют трещины, свищи и прочие заводские дефекты. Испытания смонтированного трубопровода должны выполняться до монтажа теплоизоляции. Помимо этого, трубопровод не должен быть засыпан или закрыт инженерными конструкциями. Когда трубопровод сварен из бесшовных цельнотянутых труб, он может предъявляться к испытанию уже изолированным, но только с открытыми сварными стыками.

При окончательном испытании подлежат проверке места соединения отдельных участков (в случаях испытания теплопровода частями), сварные швы грязевиков и сальниковых компенсаторов, корпуса оборудования,

фланцевые соединения. Во время проверки сальники должны быть уплотнены, а секционные задвижки полностью открыты.

При гидравлическом испытании тепловых сетей последовательность проведения работ такая:

- проводят очистку теплопроводов;
- устанавливают манометры, заглушки и краны;
- подключают воду и гидравлический пресс;
- заполняют трубопроводы водой до необходимого давления;
- проводят осмотр теплопроводов и помечают места, где обнаружены дефекты;
- устраняют дефекты;
- производят второе испытание;
- отключают от водопровода и производят спуск воды из труб;
- снимают манометры и заглушки.

Для заполнения трубопроводов водой и хорошего удаления из труб воздуха водопровод присоединяют к нижней части теплопровода. Возле каждого воздушного крана необходимо выставить дежурного. Сначала через воздушников поступает только воздух, потом воздушно-водяная смесь и, наконец, только вода. По достижении выхода только воды кран перекрывается. Далее кран еще два-три раза периодически открывают для полного выпуска оставшейся части воздуха с верхних точек. Перед началом наполнения тепловой сети все воздушники необходимо открыть, а дренажи закрыть.

Испытание проводят давлением, равном рабочему с коэффициентом 1,25. Под рабочим понимают максимальное давление, которое может возникнуть на данном участке в процессе эксплуатации.

При случаях испытания теплопровода без оборудования и арматуры давление поднимают до расчетного и выдерживают его на протяжении 10 мин, контролируя при этом падение давления, после снижают его до рабочего, проводят осмотр сварных соединений и обстукивают стыки. Испытания

считают удовлетворительными, если отсутствует падение давления, нет течи и потения стыков.

Испытания с установленным оборудованием и арматурой проводят с выдержкой в течение 15 мин, проводят осмотр фланцевых и сварных соединений, арматуры и оборудования, сальниковых уплотнений, после давление снижают до рабочего. Испытания считают удовлетворительными, если в течение 2 ч падение давления не превышает 10%. Испытательное давление проверяет не только герметичность, но и прочность оборудования и трубопровода.

После испытания воду необходимо удалять из труб полностью. Как правило, вода для испытаний не проходит специальную подготовку и может снизить качество сетевой воды и быть причиной коррозии внутренних поверхностей труб.

Температурные испытания тепловых сетей на максимальную температуру теплоносителя, находящихся в эксплуатации длительное время и имеющих ненадежные участки проводятся после ремонта и предварительного испытания этих сетей на прочность и плотность, но не позднее чем за 3 недели до начала отопительного периода.

Температурным испытаниям подвергаться вся сеть от источника тепловой энергии до индивидуальных тепловых пунктов потребителей. Температурные испытания проводятся при устойчивых суточных плюсовых температурах наружного воздуха.

Началу испытания тепловой сети на максимальную температуру теплоносителя должен предшествовать прогрев тепловой сети при температуре воды в подающем трубопроводе 100 °С.

Продолжительность прогрева составляет порядка двух часов.

Перед началом испытания производится расстановка персонала в пунктах наблюдения и по трассе тепловой сети.

В предусмотренный программой срок на источнике тепловой энергии начинается постепенное повышение температуры воды до установленного максимального значения при строгом контроле за давлением в обратном коллекторе сетевой воды на источнике тепловой энергии и величиной подпитки (дренажа).

Заданная максимальная температура теплоносителя поддерживается постоянной в течение установленного программой времени (не менее 2 ч), а затем плавно понижается до 70-80 °С.

Скорость повышения и понижения температуры воды в подающем трубопроводе выбирается такой, чтобы в течение всего периода испытания соблюдалось заданное давление в обратном коллекторе сетевой воды на источнике тепловой энергии. Поддержание давления в обратном коллекторе сетевой воды на источнике тепловой энергии при повышении температуры первоначально должно проводиться путем регулирования величины подпитки, а после полного прекращения подпитки в связи с увеличением объема сетевой воды при нагреве путем дренирования воды из обратного коллектора.

С момента начала прогрева тепловой сети и до окончания испытания во всех пунктах наблюдения непрерывно (с интервалом 10 мин) ведутся измерения температур и давлений сетевой воды с записью в журналы.

Руководитель испытания по данным, поступающим из пунктов наблюдения, следит за повышением температуры сетевой воды на источнике тепловой энергии и в тепловой сети и прохождением температурной волны по участкам тепловой сети.

Для своевременного выявления повреждений, которые могут возникнуть в тепловой сети при испытании, особое внимание должно уделяться режимам подпитки и дренирования, которые связаны с увеличением объема сетевой воды при ее нагреве. Поскольку расходы подпиточной и дренируемой воды в процессе испытания значительно изменяются, это затрудняет определение по ним момента появления неплотностей в тепловой сети. Поэтому в период

неустановившегося режима необходимо анализировать причины каждого резкого увеличения расхода подпиточной воды и уменьшения расхода дренируемой воды.

Нарушение плотности тепловой сети при испытании может быть выявлено с наибольшей достоверностью в период установившейся максимальной температуры сетевой воды. Резкое отклонение величины подпитки от начальной в этот период свидетельствует о появлении неплотности в тепловой сети и необходимости принятия срочных мер по ликвидации повреждения.

Специально выделенный персонал во время испытания должен объезжать и осматривать трассу тепловой сети и о выявленных повреждениях (появление парения, воды на трассе сети и др.) немедленно сообщать руководителю испытания. При обнаружении повреждений, которые могут привести к серьезным последствиям, испытание должно быть приостановлено до устранения этих повреждений.

Системы теплоснабжения, температура воды в которых при испытании превысила допустимые значения 95 °С должны быть немедленно отключены.

Измерения температуры и давления воды в пунктах наблюдения заканчиваются после прохождения в данном месте температурной волны и понижения температуры сетевой воды в подающем трубопроводе до 100 °С.

Испытание считается законченным после понижения температуры воды в подающем трубопроводе тепловой сети до 70-80 °С.

Испытания по определению тепловых потерь в тепловых сетях проводятся один раз в пять лет на с целью разработки энергетических характеристик и нормирования эксплуатационных тепловых потерь, а также оценки технического состояния тепловых сетей.

Осуществление разработанных гидравлических и температурных режимов испытаний производится в следующем порядке:

– включаются расходомеры на линиях сетевой и подпиточной воды и устанавливаются термометры на циркуляционной перемычке конечного



участка кольца, на выходе трубопроводов из теплоподготовительной установки и на входе в нее;

– устанавливается определенный расчетом расход воды по циркуляционному кольцу, который поддерживается постоянным в течение всего периода испытаний;

– устанавливается давление в обратной линии испытываемого кольца на входе ее в теплоподготовительную установку;

– устанавливается температура воды в подающей линии испытываемого кольца на выходе из теплоподготовительной установки.

Отклонение расхода сетевой воды в циркуляционном кольце не должно превышать  $\pm 2$  % расчетного значения.

Температура воды в подающей линии должна поддерживаться постоянной с точностью  $\pm 0,5$  °С.

Определение тепловых потерь при подземной прокладке сетей производится при установившемся тепловом состоянии, что достигается путем стабилизации температурного поля в окружающем теплопроводы грунте, при заданном режиме испытаний.

Показателем достижения установившегося теплового состояния грунта на испытываемом кольце является постоянство температуры воды в обратной линии кольца на входе в теплоподготовительную установку в течение 4 ч.

Во время прогрева грунта измеряются расходы циркулирующей и подпиточной воды, температура сетевой воды на входе в теплоподготовительную установку и выходе из нее и на перемычке конечного участка испытываемого кольца. Результаты измерений фиксируются одновременно через каждые 30 мин.

Продолжительность периода достижения установившегося теплового состояния кольца существенно сокращается, если перед испытанием горячее водоснабжение присоединенных к испытываемой магистрали потребителей

осуществлялось при температуре воды в подающей линии, близкой к температуре испытаний.

Начиная с момента достижения установившегося теплового состояния во всех намеченных точках наблюдения устанавливаются термометры и измеряется температура воды. Запись показаний термометров и расходомеров ведется одновременно с интервалом 10 мин. Продолжительность основного режима испытаний должна составлять не менее 8 часов.

На заключительном этапе испытаний методом «температурной волны» уточняется время – «продолжительность достижения установившегося теплового состояния испытываемого кольца».

На этом этапе температура воды в подающей линии за 20-40 мин повышается на 10-20С по сравнению со значением температуры испытания и поддерживается постоянной на этом уровне в течение 1 ч. Затем с той же скоростью температура воды понижается до значения температуры испытания, которое и поддерживается до конца испытаний.

Расход воды при режиме «температурной волны» остается неизменным. Прохождение «температурной волны» по испытываемому кольцу фиксируется с интервалом 10 мин во всех точках наблюдения, что дает возможность определить фактическую продолжительность пробега частиц воды, но каждому участку испытываемого кольца.

Испытания считаются законченными после того, как «температурная волна» будет отмечена в обратной линии кольца на входе в теплоподготовительную установку.

Суммарная продолжительность основного режима испытаний и периода пробега «температурной волны» составляет удвоенное время продолжительности достижения установившегося теплового состояния испытываемого кольца плюс 10-12 ч.

В результате испытаний определяются тепловые потери для каждого из участков испытываемого кольца отдельно по подающей и обратной линиям.

***1.3.12 Описание периодичности и соответствия техническим регламентам и иным обязательным требованиям процедур летних ремонтов с параметрами и методами испытаний (гидравлических, температурных, на тепловые потери) тепловых сетей***

Под термином «летний ремонт» имеется в виду планово-предупредительный ремонт, проводимый в межотопительный период. В отношении периодичности проведения так называемых летних ремонтов, а также параметров и методов испытаний тепловых сетей требуется следующее:

1. Техническое освидетельствование тепловых сетей должно производиться не реже 1 раза в 5 лет в соответствии с п.2.5 МДК 4 - 02.2001 «Типовая инструкция по технической эксплуатации тепловых сетей систем коммунального теплоснабжения»;

2. Оборудование тепловых сетей в том числе тепловые пункты и системы теплоснабжения до проведения пуска после летних ремонтов должно быть подвергнуто гидравлическому испытанию на прочность и плотность, а именно: элеваторные узлы, калориферы и водоподогреватели отопления давлением 1,25 рабочего, но не ниже 1 МПа (10 кгс/см<sup>2</sup>), системы отопления с чугунными отопительными приборами давлением 1,25 рабочего, но не ниже 0,6 МПа (6 кгс/см<sup>2</sup>), а системы панельного отопления давлением 1 МПа (10 кгс/см<sup>2</sup>) (п.5.28 МДК 4 – 02.2001);

3. Испытанию на максимальную температуру теплоносителя должны подвергаться все тепловые сети от источника тепловой энергии до тепловых пунктов систем теплоснабжения, данное испытание следует проводить, как правило, непосредственно перед окончанием отопительного сезона при устойчивых суточных плюсовых температурах наружного воздуха в соответствии с п.1.3, 1.4 РД 153-34.1-20.329-2001 «Методические указания по испытанию водяных тепловых сетей на максимальную температуру теплоносителя».

***1.3.13 Описание нормативов технологических потерь при передаче тепловой энергии (мощности), теплоносителя, включаемых в расчет отпущенных тепловой энергии (мощности) и теплоносителя***

Технологические потери при передаче тепловой энергии складываются из тепловых потерь через тепловую изоляцию трубопроводов, а также с утечками теплоносителя. Расчеты нормативных значений технологических потерь теплоносителя и тепловой энергии производятся в соответствии с приказом Минэнерго № 325 от 30 декабря 2008 года «Об утверждении порядка определения нормативов технологических потерь при передаче тепловой энергии, теплоносителя».

**Таблица 1.2.13.1 - Нормативы технологических потерь по тепловым сетям городского поселения город Усмань Усманского муниципального района**

<i>Источник теплоснабжения</i>	<i>Параметр</i>	<i>Существ. 2022г.</i>
<b>Котельная № 1 (Старая котельная ГУЗ Усманская ЦРБ, г. Усмань, ул. К. Маркса, д. 118)</b>	Потери тепловой энергии при её передаче по тепловым сетям, Гкал/ч	0,071
	Потери теплопередачей через теплоизоляционные конструкции трубопроводов, Гкал/ч	0,061
	Потери теплоносителя, Гкал/ч	0,01
	Затраты теплоносителя на компенсацию потерь, т/час	0,248
<b>Котельная № 2 (Вновь строящаяся котельная ГУЗ Усманская ЦРБ, АБК -5,0</b>	Потери тепловой энергии при её передаче по тепловым сетям, Гкал/ч	0
	Потери теплопередачей через теплоизоляционные конструкции трубопроводов, Гкал/ч	0
	Потери теплоносителя, Гкал/ч	0
	Затраты теплоносителя на компенсацию потерь, т/час	0
<b>Котельная № 3 (МБОУ СОШ №2 г. Усмань)</b>	Потери тепловой энергии при её передаче по тепловым сетям, Гкал/ч	0,015
	Потери теплопередачей через теплоизоляционные конструкции трубопроводов, Гкал/ч	0,014
	Потери теплоносителя, Гкал/ч	0,001
	Затраты теплоносителя на компенсацию потерь, т/час	0,016
<b>Котельная № 4 (ГУЗ «Усманский противотуберкулезный детский санаторий)</b>	Потери тепловой энергии при её передаче по тепловым сетям, Гкал/ч	0,009
	Потери теплопередачей через теплоизоляционные конструкции трубопроводов, Гкал/ч	0,007
	Потери теплоносителя, Гкал/ч	0,001
	Затраты теплоносителя на компенсацию потерь, т/час	0,028
<b>Котельная № 5 (Топочная ГУЗ Усманская ЦРБ, г. Усмань, ул. Комсомольская, д. 22)</b>	Потери тепловой энергии при её передаче по тепловым сетям, Гкал/ч	0,001
	Потери теплопередачей через теплоизоляционные конструкции трубопроводов, Гкал/ч	0,00078
	Потери теплоносителя, Гкал/ч	0,00003
	Затраты теплоносителя на компенсацию потерь, т/час	0,00067
<b>Котельная № 6 (АБК-14 г. Усмань, ул. Л. Толстого, д. 95а)</b>	Потери тепловой энергии при её передаче по тепловым сетям, Гкал/ч	0,267
	Потери теплопередачей через теплоизоляционные конструкции трубопроводов, Гкал/ч	0,215
	Потери теплоносителя, Гкал/ч	0,051
	Затраты теплоносителя на компенсацию потерь, т/час	0,938
<b>Котельная № 7 (АБК-2,0 г. Усмань, ул. Чернышевского, д. 123в)</b>	Потери тепловой энергии при её передаче по тепловым сетям, Гкал/ч	0,048
	Потери теплопередачей через теплоизоляционные конструкции трубопроводов, Гкал/ч	0,045
	Потери теплоносителя, Гкал/ч	0,002
	Затраты теплоносителя на компенсацию потерь, т/час	0,039

**1.3.14 Оценка фактических потерь тепловой энергии и теплоносителя при передаче тепловой энергии и теплоносителя по тепловым сетям за последние 3 года**

**Таблица 1.3.14.1 – Фактические потери тепловой энергии и теплоносителя при передаче тепловой энергии и теплоносителя по тепловым сетям**

<i>Источник теплоснабжения</i>	<i>Параметр</i>	<i>Сущест. 2022г.</i>
<b>Котельная № 1 (Старая котельная ГУЗ Усманская ЦРБ, г. Усмань, ул. К. Маркса, д. 118)</b>	Потери тепловой энергии при её передаче по тепловым сетям, Гкал/ч	0,099
	Потери теплопередачей через теплоизоляционные конструкции теплопроводов, Гкал/ч	-
	Потери теплоносителя, Гкал/ч	-
	Затраты теплоносителя на компенсацию потерь, т/час	-
<b>Котельная № 2 (Вновь строящаяся котельная ГУЗ Усманская ЦРБ, АБК -5,0</b>	Потери тепловой энергии при её передаче по тепловым сетям, Гкал/ч	0,099
	Потери теплопередачей через теплоизоляционные конструкции теплопроводов, Гкал/ч	-
	Потери теплоносителя, Гкал/ч	-
	Затраты теплоносителя на компенсацию потерь, т/час	-
<b>Котельная № 3 (МБОУ СОШ №2 г. Усмань)</b>	Потери тепловой энергии при её передаче по тепловым сетям, Гкал/ч	0,0089
	Потери теплопередачей через теплоизоляционные конструкции теплопроводов, Гкал/ч	-
	Потери теплоносителя, Гкал/ч	-
	Затраты теплоносителя на компенсацию потерь, т/час	-
<b>Котельная № 4 (ГУЗ «Усманский противотуберкулезный детский санаторий)</b>	Потери тепловой энергии при её передаче по тепловым сетям, Гкал/ч	0
	Потери теплопередачей через теплоизоляционные конструкции теплопроводов, Гкал/ч	-
	Потери теплоносителя, Гкал/ч	-
	Затраты теплоносителя на компенсацию потерь, т/час	-
<b>Котельная № 5 (Топочная ГУЗ Усманская ЦРБ, г. Усмань, ул. Комсомольская, д. 22)</b>	Потери тепловой энергии при её передаче по тепловым сетям, Гкал/ч	0
	Потери теплопередачей через теплоизоляционные конструкции теплопроводов, Гкал/ч	-
	Потери теплоносителя, Гкал/ч	-
	Затраты теплоносителя на компенсацию потерь, т/час	-
<b>Котельная № 6 (АБК-14 г. Усмань, ул. Л. Толстого, д. 95а)</b>	Потери тепловой энергии при её передаче по тепловым сетям, Гкал/ч	0,5
	Потери теплопередачей через теплоизоляционные конструкции теплопроводов, Гкал/ч	-
	Потери теплоносителя, Гкал/ч	-
	Затраты теплоносителя на компенсацию потерь, т/час	-
<b>Котельная № 7 (АБК-2,0 г. Усмань, ул. Чернышевского, д. 123в)</b>	Потери тепловой энергии при её передаче по тепловым сетям, Гкал/ч	0,049
	Потери теплопередачей через теплоизоляционные конструкции теплопроводов, Гкал/ч	-
	Потери теплоносителя, Гкал/ч	-
	Затраты теплоносителя на компенсацию потерь, т/час	-

**1.3.15 Предписания надзорных органов по запрещению дальнейшей эксплуатации участков тепловой сети и результаты их исполнения**

Предписаний надзорных органов по запрещению дальнейшей эксплуатации участков тепловой сети за последние 3 года не имеется.

**1.3.16 Описание наиболее распространенных типов присоединений теплопотребляющих установок потребителей к тепловым сетям, определяющих выбор и обоснование графика регулирования отпуска тепловой энергии потребителям**

Система теплоснабжения городского поселения город Усмань Усманского муниципального района – закрытая кроме СТС котельной № 4 (ГУЗ «Усманский противотуберкулезный детский санаторий»). Отпуск тепловой энергии регулируется путем изменения температуры сетевой воды в подающем трубопроводе (центральное качественное).

Присоединение систем отопления потребителей к тепловой сети осуществляется по непосредственной схеме присоединения к тепловым сетям.

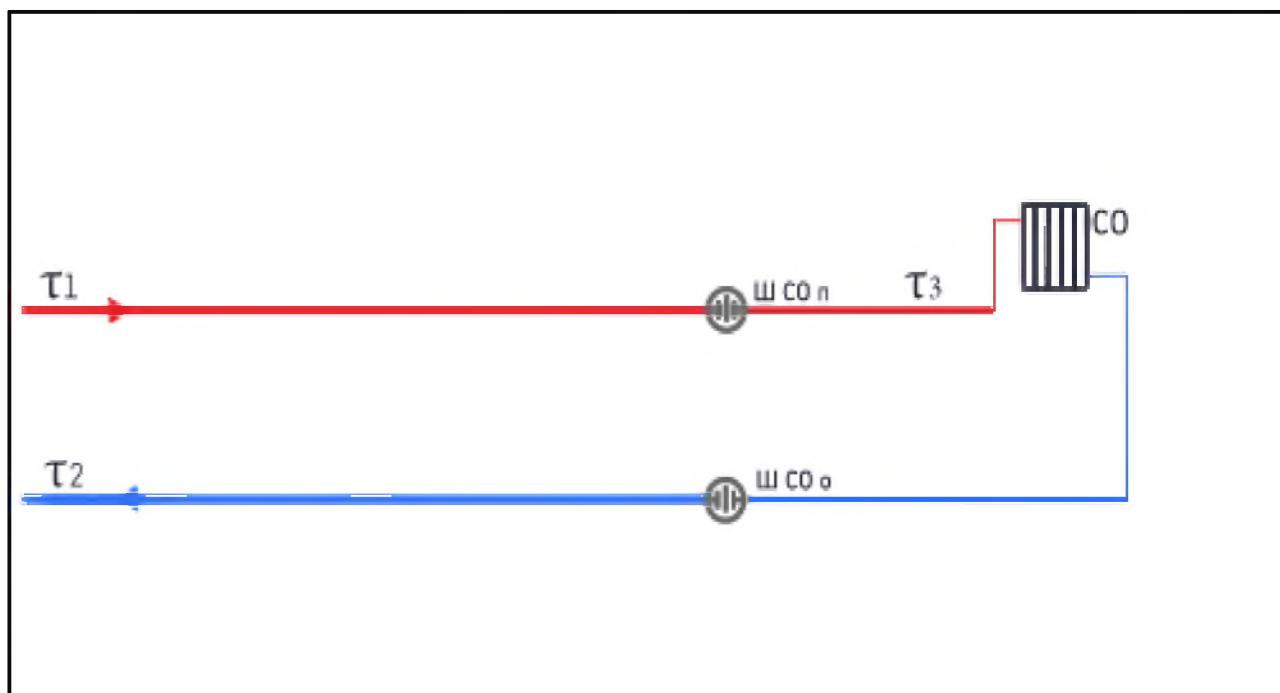

**Рисунок 1.3.16.1 – Принципиальная тепловая схема присоединения потребителей городского поселения город Усмань «Потребитель с непосредственным присоединением СО»**

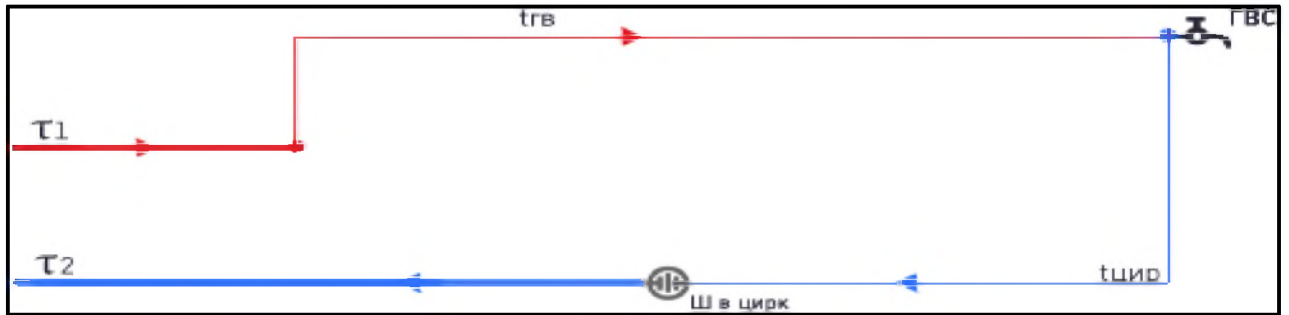

*Рисунок 1.3.16.2 – Принципиальная тепловая схема присоединения потребителей городского поселения город Усмань «Потребитель с открытым водоразбором и циркуляционной линией»*

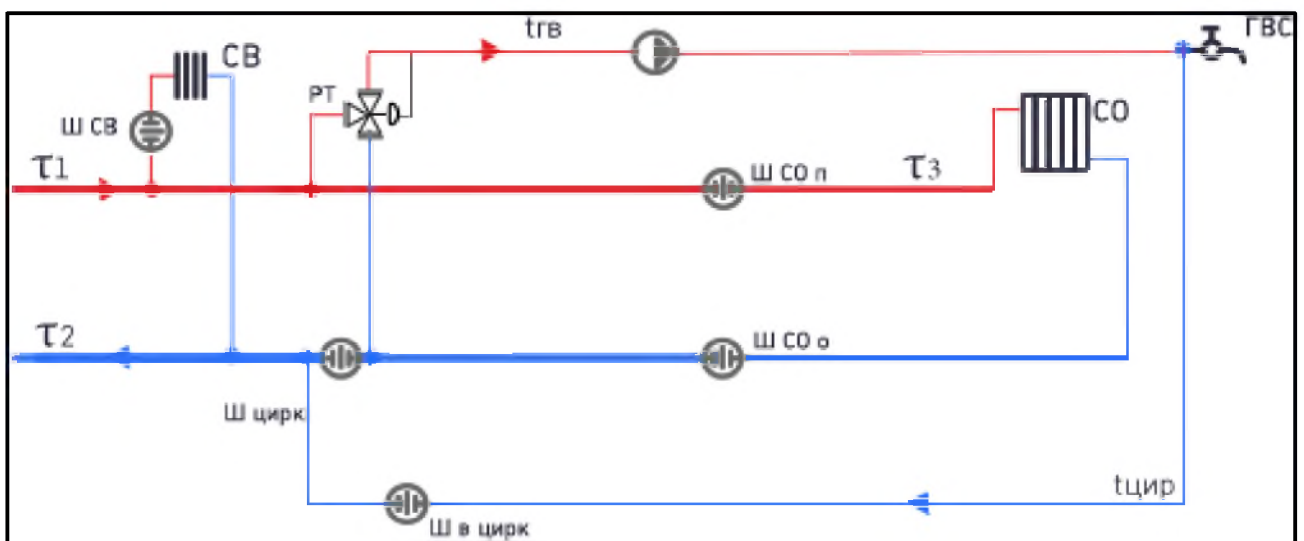

*Рисунок 1.3.16.3 – Принципиальная тепловая схема присоединения потребителей городского поселения город Усмань «Потребитель с открытым водоразбором на ГВС и непосредственным присоединением СО»*

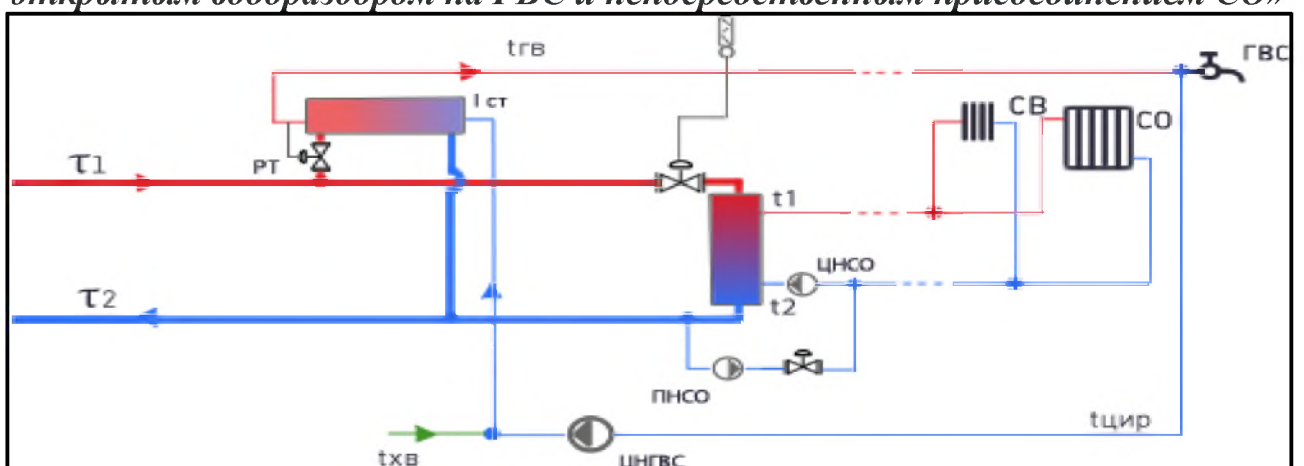

*Рисунок 1.3.16.4 – Принципиальная тепловая схема присоединения потребителей городского поселения город Усмань «ЦТП с параллельным подключением подогревателей ГВС и независимым присоединением СО и СВ»*

**1.3.17 Сведения о наличии коммерческого приборного учета тепловой энергии, отпущенной из тепловых сетей потребителям, и анализ планов по установке приборов учета тепловой энергии и теплоносителя**

№ п/п	Адрес потребителя	Назначение здания (жилое, административное и т.п.)	Договорная нагрузка, Г кал/час				Этажность здания	Наличие и тип общедомовых приборов учета тепловой энергии и теплоносителя
			Суммарная	Отопление	Вентиляция	ГВС		
<b>1. Котельная АБК - 2,0 ул. Чернышевского, д. 123в</b>								
1.1	ул. Басова, д. 5	Здание школы	0,129	0,129			«ВЗЛЁТ ТСР»	
1.2	ул. Басова, д. 5	Спальный корпус	0,146	0,146				
1.3	ул. Басова, д. 5	Прачечная	0,019	0,019				
1.4	ул. Басова, д. 5	Столярная мастерская	0,005	0,005				
1.5	ул. Чернышевского, д.125а	Поликлинический	0,157	0,157			ASWEGA SA-94/2M	
1.6	ул. Исполатова, д.1а	корпус Здание стоматологического отделения	0,156	0,156			ASWEGA SA-94/2M	
1.7	ул. Чернышевского, д. 118	Учебное здание	0,323	0,323			«ВЗЛЁТ ТСР»	
1.8	ул. Чернышевского, д. 118	Здание хозблока	0,040	0,040				
1.9	ул. Чернышевского, д. 127	Гараж	0,004	0,004				
1.10	ул. Чернышевского, д. 127	Административное здание	0,007	0,007				
<b>2. Котельная ЦРБ</b>								
2.1	ул. К. Маркса, д.118	Хирургический корпус	0,395	0,3578		0,0372	ТМК-Н12-1,0	
2.2	ул. К. Маркса, д.118	Акушерский корпус	0,2212	0,211		0,0102	*ТМК-Н13-1,0	
2.3	ул. К. Маркса, д.118	Инфекционный корпус	0,1095	0,0947		0,0148	*ТМК-Н13-1,0	
2.4	ул. К. Маркса, д.118	Детская молочная кухня	0,0246	0,0089		0,0157	*ТМК-Н13-1,0	



**СХЕМА ТЕПЛОСНАБЖЕНИЯ ГОРОДСКОГО ПОСЕЛЕНИЯ ГОРОД УСМАНЬ УСМАНСКОГО МУНИЦИПАЛЬНОГО РАЙОНА ЛИПЕЦКОЙ ОБЛАСТИ**

2.5	ул. К. Маркса, д.118	Хозяйственный корпус (прачечная)	0,0551	0,037		0,0181		*ТМК-Н13-1,0 -2 шт
2.6	ул. К. Маркса, д.118	Пищеблок г. Усмань	0,0665	0,0317		0,0348		*ТМК-Н13-1,0
2.7	ул. К. Маркса, д.118	Гараж	0,0728	0,072		0,0008		*ТМК-Н13-1,0
2.8	ул. К. Маркса,114	Жилой дом	0,0323	0,0302		0,0021	2	ТМК-100.1.1
2.9	ул. Карла Маркса, д.116	Жилой дом	0,0026			0,0026	2	
2.10	ул. Советская, д. 105	Жилой дом	0,1457	0,1242		0,0215	3	ТМК-Н12-1.0
2.11	ул. Советская, д. 107	Жилой дом	0,0783	0,0696		0,0087	2	ТМК-Н12-1.0
2.12	ул.Советская,109	Жилой дом	0,0299	0,0212		0,0087	2	ТМК-Н12-1.0
2.13	ул. Советская,109 а	Жилой дом	0,1534	0,1364		0,017	3	ТМК-100.1.1
2.14	ул. Советская, 111	Жилой дом	0,0032			0,0032	2	
2.15	ул. Советская, 113 а	Жилой дом	0,0005			0,0005	2	
<b>3. Котельная «Школа № 2»</b>								
3.1	ул. К. Маркса, д. 1в	Учебные корпуса №2; №3	0,139	0,139				ТМК-Н13-1,0-2 шт
3.2	ул. К. Маркса, д. 1в	Спортивный зал	0,0988	0,0988				ТМК-Н13-1,0
3.3	ул. Радищева, д. 50	Учебное здание	0,1622	0,1622				«ВЗЛЁТ TCP-023»
3.4	ул. Радищева, д. 50	Мастерские	0,0039	0,0039				
3.5	ул. Радищева, д. 50	Пристройка	0,0548	0,0548				
<b>4. Котельная по ул. Л. Н. Толстой</b>								
4.1	ул. Ленина, д. 89 а	Здание библиотеки	0,1073	0,1073				«ВЗЛЁТ TCPB-034»
4.2	ул. Шмидта, д. 15	Здание школы	0,3332	0,3332				«ВЗЛЁТ TCP»
4.3	ул. Терешковой, д. 29	здание детского сада 546.0211.001	0,2818	0,2818				«ВЗЛЁТ TCPB-026М»
4.4	ул. Чернышевского, д.167 А	Магазин	0,0181	0,0181				
4.5	ул. Ленина, д. 79	Административное здание	0,1837	0,1837				ASWEGA SA-94/2M
			0,091	0,091				
4.6	ул. Ленина, д. 79	Гаражи	0,0312	0,0312				
4.7	ул. Ленина, д. 79	Пристройка к гаражам	0,0104	0,0104				
4.8	ул. Ленина, д. 79	Гараж	0,017	0,017				ASWEGA SA-94/2M
4.9	ул. Гоголя, д. 25	Жилой дом	0,0338	0,0338			2	ТМК-Н2-1.0

**СХЕМА ТЕПЛОСНАБЖЕНИЯ ГОРОДСКОГО ПОСЕЛЕНИЯ ГОРОД УСМАНЬ УСМАНСКОГО МУНИЦИПАЛЬНОГО РАЙОНА ЛИПЕЦКОЙ ОБЛАСТИ**

4.10	ул. Гоголя, д. 29	Жилой дом	0,0274	0,0274			2	ТМК-Н2-1.0
4.11	ул. Гоголя, д. 31	Жилой дом	0,0542	0,0542			2	ТМК-Н2-1.0
4.12	ул. Гоголя, д. 33	Жилой дом	0,0515	0,0515			2	ТМК-Н2-1.0
4.13	ул. Гоголя, д. 35	Жилой дом	0,035	0,035			2	ТМК-Н2-1.0
4.14	ул. Гоголя, д. 37	Жилой дом	0,0714	0,0714			2	ТМК-Н2-1.0
4.15	ул. Гоголя, д. 42	Жилой дом	0,0702	0,0702			2	ТМК-Н2-1.0
4.16	ул. Комарова, д. 1а	Жилой дом	0,2703	0,2422		0,0281	5	ТЭМ-104
4.17	ул. Комарова, д. 2	Жилой дом	0,0776	0,0725		0,0051	2	*ТМК-Н5-1.0
4.18	ул. Комарова, д. 3	Жилой дом	0,0768	0,0768			2	ТМК-Н5-1.0
4.19	ул. Комарова, д. 5	Жилой дом	0,0605	0,0605			2	ТМК-Н5-1.0
4.20	ул. Комарова, д. 7	Жилой дом	0,0634	0,0634			2	ТМК-Н5-1.0 2 шт
4.21	ул. Комарова, д. 11	Жилой дом	0,1093	0,1093			3	ТМК-Н2-1.0
4.22	ул. Комарова, д. 13а	Жилой дом	0,0712	0,0712			2	ТМК-Н2-1.0
4.23	ул. Ленина, д. 85	Жилой дом	0,2771	0,2377		0,0394	5	ТЭМ-104, на гвс ТМК-Н2-1,0
4.24	ул. Ленина, д. 87	Жилой дом	0,1899	0,1729		0,017	3	ТЭМ-104 на гвс ТМК-Н2-1,0
4.25	ул. Ленина, д. 89	Жилой дом	0,2752	0,2336		0,0416	5	ТЭМ-104 на гвс ТМК-Н2-1,0
4.26	ул. Ленина, д. 91	Жилой дом	0,2708	0,2377		0,0331	5	ТЭМ-104 на гвс ТМК-Н2-1,0
4.27	ул. Ленина, д. 93	Жилой дом	0,3413	0,2997		0,0416	5	ТЭМ-106 на гвс ТМК-Н2-1,0
4.28	ул. Ленина, д. 116	Жилой дом	0,2774	0,2377		0,0397	5	ТЭМ-106 на гвс ТМК-Н2-1,0
4.29	ул. Ленина, д. 116а	Жилой дом	0,2711	0,2336		0,0375	5	ТЭМ-104 на гвс ТМК-Н2-1,0
4.30	ул. Терешковой, д. 1	Жилой дом	0,1375	0,1253		0,0122	3	ТМК-Н2-1.0 на гвс ТМК-Н2-1,0
4.31	ул. Терешковой, д. 2	Жилой дом	0,1073	0,0933		0,014	3	ТЭМ-104 на гвс ТМК-Н2-1,0
4.32	ул. Терешковой, д. 2а	Жилой дом	0,2765	0,2377		0,0388	5	ТЭМ-104 на гвс ТМК-Н2-1,0
4.33	ул. Терешковой, д. 3	Жилой дом	0,0661	0,0661			2	ТМК-Н2-1.0
4.34	ул. Терешковой, д. 4	Жилой дом	0,1708	0,1457		0,0251	3	ТМК-Н2-1.0 на гвс ТМК-Н2-1,0
4.35	ул. Терешковой, д. 5	Жилой дом	0,0867	0,0867			2	ТМК-Н2-1.0

**СХЕМА ТЕПЛОСНАБЖЕНИЯ ГОРОДСКОГО ПОСЕЛЕНИЯ ГОРОД УСМАНЬ УСМАНСКОГО МУНИЦИПАЛЬНОГО РАЙОНА ЛИПЕЦКОЙ ОБЛАСТИ**

4.36	ул. Терешковой, д. 6	Жилой дом	0,1491	0,1342		0,0149	3	ТЭМ-104 на гвс ТМК-Н2-1,0
4.37	ул. Терешковой, д. 7	Жилой дом	0,1035	0,0922		0,0113	2	ТМК-Н2-1.0 на гвс ТМК-Н2-1,0
4.38	ул. Терешковой, д. 9	Жилой дом	0,1007	0,0909		0,0098	2	*ТМК-Н5-1.0
4.39	ул. Терешковой, д. 13	Жилой дом	0,176	0,1596		0,0164	3	ТЭМ-104 на гвс ТМК-Н2-1,0
4.40	ул. Терешковой, д. 15	Жилой дом	0,0956	0,0956			2	ТМК-Н2-1.0
4.41	ул. Терешковой, 17	Жилой дом	0,1484	0,1335		0,0149	3	ТЭМ-104 на гвс ТМК-Н2-1,0
4.42	ул. Терешковой, д. 19	Жилой дом	0,1485	0,1276		0,0209	3	ТЭМ-104 на гвс ТМК-Н2-1,0
4.43	ул. Терешковой, д. 21	Жилой дом	0,1021	0,1021			3	ТЭМ-104
4.44	ул. Терешковой, д. 25	Жилой дом	0,2709	0,2390		0,0319	5	ТЭМ-104 на гвс ТМК-Н2-1,0
4.45	ул. Терешковой, д. 25 в	Жилой дом	0,0812	0,0737		0 0,0075	3	*ТС.ТМК-Н
4.46	ул. Терешковой, д. 27	Жилой дом	0,2502	0,2189		0,0313	5	ТЭМ-104 на гвс ТМК-Н2-1,0
4.47	ул. Терешковой, д. 27 б	Жилой дом	0,1673	0,1512		0,0161	3	*»ВЗЛЁТ ТСРВ»-024
4.48	ул. Школьная, д. 1	Жилой дом	0,0931	0,0931			2	ТМК-Н2-1.0
4.49	ул. Школьная, д. 3	Жилой дом	0,0923	0,0923			2	ТМК-Н2-1.0
4.50	ул. Школьная, д. 5	Жилой дом	0,0482	0,0482			2	ТМК-Н2-1.0
4.51	ул. Школьная, д. 5 а	Жилой дом	0,1567	0,1475		0,0092	3	*»ВЗЛЁТ ТСРВ»-024
4.52	ул. Школьная, д. 7	Жилой дом	0,1264	0,1264			2	ТЭМ-106
4.53	ул. Школьная, д. 9	Жилой дом	0,1259	0,1259			2	ТЭМ-104
4.54	ул. Школьная, д. 11	Жилой дом	0,1433	0,1281		0,0152	2	ТЭМ-104 на гвс ТМК-Н2-1,0
4.55	ул. Школьная, д. 13	Жилой дом	0,1657	0,1430		0,0227	3	ТЭМ-104 на гвс ТМК-Н2-1,0
4.56	ул. Школьная, д. 15	Жилой дом	0,0868	0,0734		0,0134	3	ТМК-Н2-1.0 на гвс ТМК-Н2-1,0

**СХЕМА ТЕПЛОСНАБЖЕНИЯ ГОРОДСКОГО ПОСЕЛЕНИЯ ГОРОД УСМАНЬ УСМАНСКОГО МУНИЦИПАЛЬНОГО РАЙОНА ЛИПЕЦКОЙ ОБЛАСТИ**

4.57	ул. Шмидта, д. 17	Жилой дом	0,1139	0,1001		0,0138	5	ТЭМ-104 на гвс ТМК-Н2-1,0
		Административное здание	0,0049	0,0049				
4.58	ул. Комарова 1а	Административное здание	0,0105	0,0103		0,0002		на гвс ТМК-Н2-1,0
4.59	ул. Терешковой, д. 11	Здание инспекции	0,0443	0,0443				
4.60	ул. Терешковой, д. 25а	Магазин	0,0078	0,0078				
4.61	ул. Чернышевского, д.165а	Магазин «Магнит»	0,0662	0,0662				«ВЗЛЁТ ТСПВ-034»
4.62	ул. Комарова, д. 4, г. Усмань	Здание РЭО ГИБДД	0,0086	0,0086				
4.63	ул. Комарова, д. 4, г. Усмань	Гаражи	0,024	0,024				
4.64	ул. Ленина, д. 95	Здание ОМВД	0,2909	0,1856	0,0403	0,065		«ВЗЛЁТ ТСВ - 034»
4.65	ул. Ленина, д. 95	Гаражи	0,0049	0,0049				
<b>5. Котельная противотуберкулёзного диспансера</b>								
5.1	ул. Энгельса, д.8	Главный корпус	0,2116	0,1882		0,0234		
5.2	ул. Энгельса, д.8	Лаборатория	0,0452	0,0416		0,0036		
5.3	ул. Энгельса, д. 8	Прачечная	0,0590	0,04250		0,0165		
		Прачечная (ПАР)	0,1291			0 0,1291		
5.4	ул. Энгельса, д.8	Гаражи	0,0273	0,0273				
5.5	ул. Энгельса, д.8	Общежитие	0,0103	0,0103			1	
5.6	ул. Радищева, д.2а	Жилой дом	0,0607	0,0571		0,0036	2	ТМК-Н2-1.0
<b>6. Котельная неврологического отделения</b>								
6.1	ул. Комсомольская, 22	Жилой дом	0,0305	0,0305			2	ТМК-Н100.1.1
6.2	ул. Советская, д. 21а	Неврологическое отделение	0,0740	0,074				

***1.3.18 Анализ работы диспетчерских служб теплоснабжающих (теплосетевых) организаций и используемых средств автоматизации, телемеханизации и связи***

ООО «ЭнергоПлюс» организована круглосуточная аварийно-диспетчерская служба для обеспечения надежности работы во время отопительного периода.

Средства телемеханизации отсутствуют.

***1.3.19 Уровень автоматизации и обслуживания центральных тепловых пунктов, насосных станций***

Центральные тепловые пункты на территории городского поселения город Усмань Усманского муниципального района обеспечены средствами необходимой автоматизации.

***1.3.20 Сведения о наличии защиты тепловых сетей от превышения давления***

Защита тепловых сетей от превышения давления организована посредством установки клапанов высокого давления.

***1.3.21 Перечень выявленных бесхозяйных тепловых сетей и обоснование выбора организации, уполномоченной на их эксплуатацию***

Бесхозяйные тепловые сети на территории городского поселения город Усмань Усманского муниципального района отсутствуют.

***1.3.22 Данные энергетических характеристик тепловых сетей (при их наличии)***

Данные энергетических характеристик тепловых сетей Городского поселения город Усмань Усманского муниципального района.

Таблица 13 – Данные энергетических характеристик тепловых сетей Городского поселения город Усмани

Наименование характеристики	Показатель						
	Котельная №1 Старая котельная ГУЗ Усманская ЦРБ, г. Усмани, ул. К. Маркса, д. 118	Котельная №2 Новая строящаяся котельная ГУЗ Усманская ЦРБ, АБК -5,0 г. Усмани, ул. К. Маркса, д. 118а	Котельная №3 МБОУ СОШ №2 г. Усмани	Котельная №4 ГУЗ «Усманский противотуберкулезный детский санаторий»	Котельная №5 Топочная ГУЗ Усманская ЦРБ, г. Усмани, ул. Комсомольская, д. 22	Котельная №6 АБК-14 г. Усмани, ул. Л. Толстого, д. 95а	Котельная №7 АБК-2,0 г. Усмани, ул. Чернышевского, д. 123в
Тепловые потери	0,26	0,0	0,032	0	0	1,66	0,19
Удельный расход электроэнергии на транспорт тепловой энергии	52,2	0,0	43,3	38,6	36,0	36,9	43,8
Удельный среднечасовой расход сетевой воды на единицу расчетной присоединенной тепловой нагрузки потребителей	-	-	-	-	-	-	-
Разность температур сетевой воды в подающем и обратном трубопроводах или температура сетевой воды в обратном трубопроводе	15	15	15	15	15	15	15
Потери (затраты) сетевой воды	-	-	-	-	-	-	-

#### **Часть 4. Зоны действия источников тепловой энергии**

Существующая зона действия источника тепловой энергии в системе теплоснабжения на территории городского поселения город Усмань Усманского муниципального района расположена в Городском поселении город Усмань в разных кадастровых кварталах.

**Таблица 4.1 – Зоны действия существующих котельных**

<i>Наименование</i>	<i>Кад. квартал</i>
<i>Котельная № 1 (Старая котельная ГУЗ Усманская ЦРБ, г. Усмань,</i>	48:16:0470211; 48:16:0470207
<i>Котельная № 2 (Вновь строящаяся котельная ГУЗ Усманская ЦРБ, АБК -5,0)</i>	48:16:0470211; 48:16:0470207
<i>Котельная № 3 (МБОУ СОШ №2 г. Усмань)</i>	48:16:0470387
<i>Котельная № 4 (ГУЗ «Усманский противотуберкулезный детский санаторий»)</i>	63:32:0501004
<i>Котельная № 5 (Топочная ГУЗ Усманская ЦРБ, г. Усмань, ул. Комсомольская, д. 22)</i>	48:16:0470401
<i>Котельная № 6 (АБК-14 г. Усмань, ул. Л. Толстого, д. 95а)</i>	48:16:0470134; 48:16:0470139; 48:16:0470132; 48:16:0470129; 48:16:0470126; 48:16:0470125; 48:16:0470120
<i>Котельная № 7 (АБК-2,0 г. Усмань, ул. Чернышевского, д. 123в)</i>	48:16:0470161; 48:16:0470162; 48:16:0470152; 48:16:0470146

Источники комбинированной выработки тепловой и электрической энергии отсутствуют, существующие котельные расположены в границах своего радиуса эффективного теплоснабжения останутся в пределах Городского поселения город Усмань Усманского муниципального района.

#### **Часть 5. Тепловые нагрузки потребителей тепловой энергии, групп потребителей тепловой энергии в зонах действия источников тепловой энергии**

##### **1.5.1. Описание значений спроса на тепловую мощность в расчетных элементах территориального деления**

Расчетными элементами территориального деления, неизменяемыми в границах на весь срок проектирования, являются кадастровые кварталы, в границах которых расположена зоны действия котельных городского поселения город Усмань Усманского муниципального района.

**Таблица 1.5.1.1 – Показатели спроса на тепловую энергию**

<i>Наименование</i>	<i>Мощность Гкал/ч</i>	<i>Присоединенная мощность Гкал/ч</i>	<i>Кад. квартал</i>
<i>Котельная № 1 (Старая котельная ГУЗ Усманская ЦРБ, г. Усмань, ул. К. Маркса, д. 118)</i>	6,4	2,4	48:16:0470211; 48:16:0470207
<i>Котельная № 2 (Вновь строящаяся котельная ГУЗ Усманская ЦРБ, АБК -5,0)</i>	5,0	2,4	48:16:0470211; 48:16:0470207
<i>Котельная № 3 (МБОУ СОШ №2 г. Усмань)</i>	1,1	0,58	48:16:0470387
<i>Котельная № 4 (ГУЗ «Усманский противотуберкулезный детский санаторий»)</i>	2,1	0,35	63:32:0501004
<i>Котельная № 5 (Топочная ГУЗ Усманская ЦРБ, г. Усмань, ул. Комсомольская, д. 22)</i>	0,2	0,074	48:16:0470401
<i>Котельная № 6 (АБК-14 г. Усмань, ул. Л. Толстого, д. 95а)</i>	12,0	8,75	48:16:0470134; 48:16:0470139; 48:16:0470132; 48:16:0470129; 48:16:0470126; 48:16:0470125; 48:16:0470120
<i>Котельная № 7 (АБК-2,0 г. Усмань, ул. Чернышевского, д. 123в)</i>	1,6	0,818	48:16:0470161; 48:16:0470162; 48:16:0470152; 48:16:0470146

**1.5.2. Описание значений расчетных тепловых нагрузок на коллекторах источников тепловой энергии**

Котельные городского поселения город Усмань Усманского муниципального района имеет один магистральный вывод.

Значение тепловой нагрузки на коллекторе источника тепловой энергии котельной Городского поселения город Усмань Усманского муниципального района приведено в таблице 15.2.1.

**Таблица 15.2.1 – Значение тепловой нагрузки на коллекторе источника тепловой энергии котельной Городского поселения город Усмань Усманского муниципального района**

<i>Наименование</i>	<i>Мощность Гкал/ч</i>	<i>Присоединенная мощность Гкал/ч</i>
<i>Котельная № 1 (Старая котельная ГУЗ Усманская ЦРБ, г. Усмань,</i>	6,4	2,4
<i>Котельная № 2 (Вновь строящаяся котельная ГУЗ Усманская ЦРБ,</i>	5,0	2,4
<i>Котельная № 3 (МБОУ СОШ №2 г. Усмань)</i>	1,1	0,58
<i>Котельная № 4 (ГУЗ «Усманский противотуберкулезный детский санаторий»)</i>	2,1	0,35
<i>Котельная № 5 (Топочная ГУЗ Усманская ЦРБ, г. Усмань, ул. Комсомольская, д. 22)</i>	0,2	0,074
<i>Котельная № 6 (АБК-14 г. Усмань, ул. Л. Толстого, д. 95а)</i>	12,0	8,75
<i>Котельная № 7 (АБК-2,0 г. Усмань, ул. Чернышевского, д. 123в)</i>	1,6	0,818



***1.5.3. Описание случаев и условий применения отопления жилых помещений в многоквартирных домах с использованием индивидуальных квартирных источников тепловой энергии***

Отопление жилых помещений в многоквартирных домах в городском поселении город Усмань не применяется.

***1.5.4. Описание величины потребления тепловой энергии в расчетных элементах территориального деления за отопительный период и за год в целом***

Расчетными элементами территориального деления являются кадастровые кварталы, в границах которых расположены зоны действия котельных. Описание величины потребления тепловой энергии в расчетных элементах территориального деления за отопительный период и за год в целом приведены в таблице 1.5.4.1.



**СХЕМА ТЕПЛОСНАБЖЕНИЯ ГОРОДСКОГО ПОСЕЛЕНИЯ ГОРОД УСМАНЬ УСМАНСКОГО МУНИЦИПАЛЬНОГО РАЙОНА ЛИПЕЦКОЙ ОБЛАСТИ**

АБК-14 г. Усмань, ул. Л. Толстого, д. 95а	Наружная средняя температура воздуха, С°	-8	-9	-4	+8	+14	18	+18	+22	+15	+9	+1,6	-5
	Расход топлива кг.у.т/Гкал или натурального Т.	149,9	150,9	149,2	143,5	268,2	269,1	256,6	246,1	272,7	269,6	193,5	204,2
	(Q мес.отпуска в сеть)	н/д	н/д	н/д	н/д	н/д	н/д	н/д	н/д	н/д	н/д	н/д	н/д
АБК-2,0 г. Усмань, ул. Чернышевского, д. 123в	Наружная средняя температура воздуха, С°	-8	-9	-4	+8	+14	18	+18	+22	+15	+9	+1,6	-5
	Расход топлива кг.у.т/Гкал или натурального Т.	148,2	150,7	148,7	144,4	-	-	-	-	-	21,3	40,3	68,7
	(Q мес.отпуска в сеть)	н/д	н/д	н/д	н/д	н/д	н/д	н/д	н/д	н/д	н/д	н/д	н/д

**Таблица 1.5.4.2 – Величины потребления тепловой энергии в расчетных элементах территориального деления за год**

<i>Группа потребителей</i>	<i>2017 г.</i>	<i>20218 г.</i>	<i>2019 г.</i>	<i>2020 г.</i>	<i>2021 г.</i>
<b>Котельная № 1 (Старая котельная ГУЗ Усманская ЦРБ, г. Усмань, ул. К. Маркса, д. 118)</b>					
Население	1203,6	1143,5	1063,4	1042,1	1021,3
Бюджетная группа	2550,1	2422,6	2253,0	2207,9	2163,8
Прочая группа	0	0	0	0	0
<b>Итого по котельной</b>	<b>3753,7</b>	<b>3566,0</b>	<b>3316,4</b>	<b>3250,1</b>	<b>3185,1</b>
<b>Котельная № 2 (Вновь строящаяся котельная ГУЗ Усманская ЦРБ, АБК -5,0 г. Усмань, ул. К. Маркса, д. 118а)</b>					
Население	0	0	0	0	0
Бюджетная группа	0	0	0	0	0
Прочая группа	0	0	0	0	0
<b>Итого по котельной</b>	<b>0</b>	<b>0</b>	<b>0</b>	<b>0</b>	<b>0</b>
<b>Котельная № 3 (МБОУ СОШ №2 г. Усмань)</b>					
Население	0	0	0	0	0
Бюджетная группа	1081,2	1122,6	1110,5	1135,8	1179,3
Прочая группа	0	0	0	0	0
<b>Итого по котельной</b>	<b>1181,2</b>	<b>1122,6</b>	<b>1110,5</b>	<b>1135,8</b>	<b>1179,3</b>
<b>Котельная № 4 (ГУЗ «Усманский противотуберкулезный детский санаторий»)</b>					
Население	0	0	0	0	0
Бюджетная группа	1225,3	1102,8	992,8	995,7	993,5
Прочая группа	0	0	0	0	0
<b>Итого по котельной</b>	<b>1225,3</b>	<b>1102,8</b>	<b>992,8</b>	<b>995,7</b>	<b>993,5</b>
<b>Котельная № 5 (Топочная ГУЗ Усманская ЦРБ, г. Усмань, ул. Комсомольская, д. 22)</b>					
Население	75,9	69,8	72,0	75,6	0,0

**СХЕМА ТЕПЛОСНАБЖЕНИЯ ГОРОДСКОГО ПОСЕЛЕНИЯ ГОРОД УСМАНЬ УСМАНСКОГО МУНИЦИПАЛЬНОГО РАЙОНА ЛИПЕЦКОЙ ОБЛАСТИ**

Бюджетная группа	184,2	169,3	174,7	183,5	173,8
Прочая группа	0	0	0	0	0
<b>Итого по котельной</b>	<b>260,1</b>	<b>239,1</b>	<b>246,7</b>	<b>259,1</b>	<b>173,8</b>
<b>Котельная № 6 (АБК-14 г. Усмань, ул. Л. Толстого, д. 95а)</b>					
Население	14561,5	14707,1	15442,4	15361,2	15452,3
Бюджетная группа	2389,7	2413,6	2534,3	2521,0	2535,9
Прочая группа	758,6	766,2	804,5	800,3	805,0
<b>Итого по котельной</b>	<b>15320,1</b>	<b>15473,3</b>	<b>16246,9</b>	<b>16161,5</b>	<b>16257,3</b>
<b>Котельная № 7 (АБК-2,0 г. Усмань, ул. Чернышевского, д. 123в)</b>					
Население	0	0	0	0	0
Бюджетная группа	1695,6	1712,6	1729,7	1723,8	1732,4
Прочая группа	0	0	0	0	0
<b>Итого по котельной</b>	<b>1695,6</b>	<b>1712,6</b>	<b>1729,7</b>	<b>1723,8</b>	<b>1732,4</b>

### ***1.5.5 Описание существующих нормативов потребления тепловой энергии для населения на отопление и горячее водоснабжение***

Нормативы потребления тепловой энергии для населения на горячее водоснабжение в городском поселении город Усмань Усманского муниципального района приведены в таблице 1.5.5.1.

***Таблица 1.5.5.1 – Нормативы потребления коммунальной услуги по отоплению в жилых помещениях многоквартирных и жилых домов на территории Липецкой области при равномерной оплате в отопительный период с 1 сентября 2012 года***

<b><i>Строительный объём зданий многоквартирных и жилых домов</i></b>	<b><i>Норматив потребления коммунальной услуги по отоплению в жилых помещениях многоквартирных и жилых домов, Гкал на 1 м<sup>2</sup> общей площади всех помещений в многоквартирном доме или жилом доме в месяц</i></b>
До 5000 м <sup>3</sup> включительно	0,0362
От 5000 м <sup>3</sup> до 10000 м <sup>3</sup> включительно	0,0240
От 10000 м <sup>3</sup> до 20000 м <sup>3</sup> включительно	0,0220
Свыше 20000 м <sup>3</sup>	0,0202

\* продолжительность отопительного периода на территории Липецкой области - 7 месяцев (с октября по апрель, включая неполные месяцы октябрь и апрель).

***Таблица 1.5.5.1 – Нормативы потребления коммунальной услуги по отоплению при использовании земельного участка и надворных построек (централизованное отопление) на территории Липецкой области при равномерной оплате в отопительный период\* (Гкал в месяц на 1 м<sup>2</sup> отапливаемых надворных построек, расположенных на земельном участке) с 1 сентября 2012 года***

<b><i>Тип постройки</i></b>	<b><i>Норматив</i></b>
Гаражи	0,033
Овощехранилища	0,024
Помещения для содержания крупного рогатого скота	0,019
Помещения для откорма свиней	0,03
Помещения для содержания домашней птицы	0,033

### 1.5.6. Описание значений тепловых нагрузок, указанных в договорах теплоснабжения

Значения максимальных тепловых нагрузок котельных городского поселения город Усмань Усманского муниципального района, указанных в договорах теплоснабжения, приведены в таблице 1.5.6.1.

**Таблица 1.5.6.1 – Значения тепловых нагрузок, указанных в договорах теплоснабжения**

Потребление		2022г.	2023г.	2024г.	2025г.	2026г.	2027г.	2028-2030гг.
<b>г. Усмань</b>								
<b>Котельная № 1 (Старая котельная ГУЗ Усманская ЦРБ, г. Усмань, ул. К. Маркса, д. 118)</b>								
<b>ТЕПЛОВАЯ ЭНЕРГИЯ (МОЩНОСТИ), ГКАЛ/Ч</b>	<b>ОТОПЛЕНИЕ</b>	2,064	0	0	0	0	0	0
	<b>ПРИРОСТ НАГРУЗКИ НА ОТОПЛЕНИЕ</b>	0	0	0	0	0	0	0
	<b>ГВС</b>	0,336	0	0	0	0	0	0
	<b>ПРИРОСТ НАГРУЗКИ НА ГВС</b>	0	0	0	0	0	0	0
	<b>ВЕНТИЛЯЦИЯ</b>	0	0	0	0	0	0	0
	<b>ПРИРОСТ НАГРУЗКИ НА ВЕНТИЛЯЦИЮ</b>	0	0	0	0	0	0	0
<b>ИТОГО</b>		<b>2,4</b>	<b>0</b>	<b>0</b>	<b>0</b>	<b>0</b>	<b>0</b>	<b>0</b>
<b>Котельная № 2 (Вновь строящаяся котельная ГУЗ Усманская ЦРБ, АБК -5,0 г. Усмань, ул. К. Маркса, д. 118а)</b>								
<b>ТЕПЛОВАЯ ЭНЕРГИЯ (МОЩНОСТИ), ГКАЛ/Ч</b>	<b>ОТОПЛЕНИЕ</b>	2,064	2,064	2,064	2,064	2,064	2,064	2,064
	<b>ПРИРОСТ НАГРУЗКИ НА ОТОПЛЕНИЕ</b>	0	0	0	0	0	0	0
	<b>ГВС</b>	0,336	0,336	0,336	0,336	0,336	0,336	0,336
	<b>ПРИРОСТ НАГРУЗКИ НА ГВС</b>	0	0	0	0	0	0	0
	<b>ВЕНТИЛЯЦИЯ</b>	0	0	0	0	0	0	0
	<b>ПРИРОСТ НАГРУЗКИ НА ВЕНТИЛЯЦИЮ</b>	0	0	0	0	0	0	0
<b>ИТОГО</b>		<b>2,4</b>	<b>0,041</b>	<b>2,4</b>	<b>2,4</b>	<b>2,4</b>	<b>2,4</b>	<b>2,4</b>
<b>Котельная № 3 (МБОУ СОШ №2 г. Усмань)</b>								
<b>ТЕПЛОВАЯ ЭНЕРГИЯ (МОЩНОСТИ), ГКАЛ/Ч</b>	<b>ОТОПЛЕНИЕ</b>	0,58	0,58	0,58	0,58	0,58	0,58	0,58
	<b>ПРИРОСТ НАГРУЗКИ НА ОТОПЛЕНИЕ</b>	0	0	0	0	0	0	0
	<b>ГВС</b>	0	0	0	0	0	0	0
	<b>ПРИРОСТ НАГРУЗКИ НА ГВС</b>	0	0	0	0	0	0	0
	<b>ВЕНТИЛЯЦИЯ</b>	0	0	0	0	0	0	0
	<b>ПРИРОСТ НАГРУЗКИ НА ВЕНТИЛЯЦИЮ</b>	0	0	0	0	0	0	0
<b>ИТОГО</b>		<b>0,58</b>	<b>0,348</b>	<b>0,58</b>	<b>0,58</b>	<b>0,58</b>	<b>0,58</b>	<b>0,58</b>



**Часть 6. Балансы тепловой мощности и тепловой нагрузки в зонах действия источников тепловой энергии**

**1.6.1. Описание балансов установленной, располагаемой тепловой мощности и тепловой мощности нетто, потерь тепловой мощности в тепловых сетях и расчетной тепловой нагрузки по каждому источнику тепловой энергии**

Баланс тепловой мощности и тепловых нагрузок котельных Городского поселения город Усмань Усманского муниципального района приведен в таблице 1.6.1.1.

**Таблица 1.6.1.1 – Баланс тепловой мощности и тепловых нагрузок котельной**

Наименование источника теплоснабжения	Установленная тепловая мощность, Гкал/ч	Располагаемая тепловая мощность, Гкал/ч	Затраты тепловой мощности на собственные и хозяйственные нужды, Гкал/ч	Нагрузка потребителей, Гкал/ч	Тепловые потери в тепловых сетях, Гкал/ч	Присоединённая тепловая нагрузка (с учётом тепловых потерь в тепловых сетях), Гкал/ч	Резерв тепловой мощности источников тепла, Гкал/ч	нетто
2022 год								
Котельная № 1 (Старая котельная ГУЗ Усманская ЦРБ, г. Усмань, ул. К. Маркса, д. 118)	6,4	6,3	0,011	2,4	0,099	2,499	3,79	6,289
Котельная № 2 (Вновь строящаяся котельная ГУЗ Усманская ЦРБ, АБК -5,0 г. Усмань, ул. К. Маркса, д. 118а)	5	5	0,0086	2,4	0,099	2,499	2,4924	4,9914
Котельная № 3 (МБОУ СОШ №2 г. Усмань)	1,1	1,1	0,003	0,58	0,0089	0,5889	0,5081	1,097
Котельная № 4 (ГУЗ «Усманский противотуберкулезный детский санаторий»)	2,1	2	0,0013	0,35	0	0,35	1,6487	1,9987
Котельная № 5 (Топочная ГУЗ Усманская ЦРБ, г. Усмань, ул. Комсомольская, д. 22)	0,2	0,2	0,00019	0,074	0	0,074	0,12581	0,19981
Котельная № 6 (АБК-14 г. Усмань, ул. Л. Толстого, д. 95а)	12	11,8	0,062	8,25	0,5	8,75	2,988	11,738
Котельная № 7 (АБК-2,0 г. Усмань, ул. Чернышевского, д. 123в)	1,6	1,5	0,0059	0,818	0,049	0,867	0,6271	1,4941



### ***1.6.2. Описание резервов и дефицитов тепловой мощности нетто по каждому источнику тепловой энергии***

Балансы тепловой мощности и тепловых нагрузок котельных приведены в таблице 1.6.2.1.

***Таблица 1.6.2.1 – Балансы резервов и дефицитов тепловой мощности нетто***

<i>Источник тепловой энергии</i>	<i>Наименование показателя</i>	
	<i>Резерв тепловой мощности нетто, Гкал/ч</i>	<i>Дефицит тепловой мощности нетто, Гкал/ч</i>
<i>Котельная № 1 (Старая котельная ГУЗ Усманская ЦРБ, г. Усмань, ул. К. Маркса, д. 118)</i>	6,289	0
<i>Котельная № 2 (Вновь строящаяся котельная ГУЗ Усманская ЦРБ, АБК -5,0)</i>	4,9914	0
<i>Котельная № 3 (МБОУ СОШ №2 г. Усмань)</i>	1,097	0
<i>Котельная № 4 (ГУЗ «Усманский противотуберкулезный детский санаторий»)</i>	1,9987	0
<i>Котельная № 5 (Топочная ГУЗ Усманская ЦРБ, г. Усмань, ул. Комсомольская, д. 22)</i>	0,19981	0
<i>Котельная № 6 (АБК-14 г. Усмань, ул. Л. Толстого, д. 95а)</i>	11,738	0
<i>Котельная № 7 (АБК-2,0 г. Усмань, ул. Чернышевского, д. 123в)</i>	1,4941	0

### ***1.6.3. Описание гидравлических режимов, обеспечивающих передачу тепловой энергии от источника тепловой энергии до самого удаленного потребителя и характеризующих существующие возможности (резервы и дефициты по пропускной способности) передачи тепловой энергии от источника тепловой энергии к потребителю***

При расчёте гидравлического режима тепловой сети решаются следующие задачи:

- 1) определение диаметров трубопроводов;
- 2) определение падения давления-напора;
- 3) определение действующих напоров в различных точках сети;
- 4) определение допустимых давлений в трубопроводах при различных режимах работы и состояниях теплосети.

При проведении гидравлических расчетов используются схемы и геодезический профиль теплотрассы, с указанием размещения источников теплоснабжения, потребителей теплоты и расчетных нагрузок.

При проектировании и в эксплуатационной практике для учета взаимного влияния геодезического профиля района, высоты абонентских систем, действующих напоров в тепловой сети пользуются пьезометрическими графиками. По ним нетрудно определить напор (давление) и располагаемое давление в любой точке сети и в абонентской системе для динамического и статического состояния системы:

1. Давление (напор) в любой точке обратной магистрали не должно быть выше допускаемого рабочего давления в местных системах.

2. Давление в обратном трубопроводе должно обеспечить залив водой верхних линий и приборов местных систем отопления.

3. Давление в обратной магистрали во избежание образования вакуума не должно быть ниже 0,05-0,1 МПа (5-10 м вод. ст.).

4. Давление на всасывающей стороне сетевого насоса не должно быть ниже 0,05 МПа (5 м вод. ст.).

5. Давление в любой точке подающего трубопровода должно быть выше давления вскипания при максимальной температуре теплоносителя.

6. Располагаемый напор в конечной точке сети должен быть равен или больше расчетной потери напора на абонентском вводе при расчетном пропуске теплоносителя.

При построении пьезометрических графиков существующих котельных по результатам гидравлического расчета режима существующих котельных были обнаружены сверхнормативные удельные линейные потери напора на котельной №7, что говорит о несоответствии диаметров магистрального теплопровода.



**Рисунок 1.6.3.1 – Пьезометрический график Котельной №7(АБК-2,0 г. Усмань, ул. Чернышевского, д. 123в)**

Удельные потери на выходе из котельной составили 35,844 мм/м при норме до 10 мм/м. Была произведена наладка сети с увеличением диаметра трубопровода с целью увеличения пропускной способности.

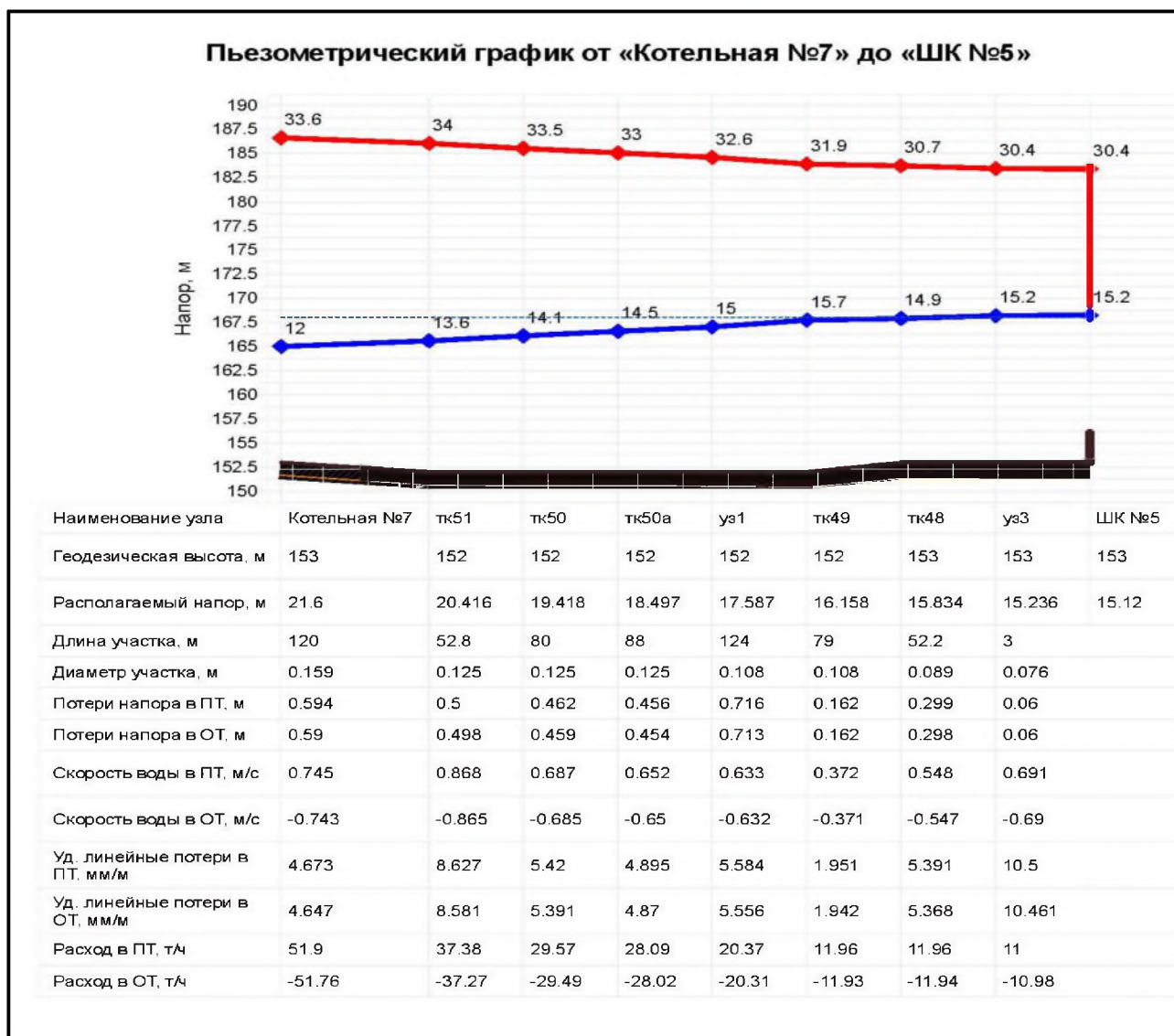

**Рисунок 1.6.3.2 – Пьезометрический график Котельной №7(АБК-2,0 г. Усмань, ул. Чернышевского, д. 123в) (увеличение диаметра)**

Изменение диаметра и показатели уд. лин. потерь указаны в описании на графике.

**1.6.4. Описание причины возникновения дефицитов тепловой мощности и последствий влияния дефицитов на качество теплоснабжения**

Под дефицитом тепловой энергии понимается технологическая невозможность обеспечения тепловой нагрузки потребителей тепловой энергии, объема поддерживаемой резервной мощности и подключаемой тепловой нагрузки.

Объективным фактором является то, что распределение объектов теплоэнергетики по территории муниципального образования не может быть равномерным по причине разной плотности размещения потребителей тепловой энергии.

Как правило, основными причинами возникновения дефицита и снижения качества теплоснабжения являются отказ теплоснабжающих организаций от выполнения инвестиционных обязательств, приводящих к снижению резервов мощности и роста объемов теплопотребления.

Чтобы избежать появления и нарастания дефицита мощности необходимо поддерживать баланс между нагрузками вновь вводимых объектов потребления тепловой энергии и располагаемыми мощностями источников систем теплоснабжения.

Дефициты тепловой мощности на источниках тепловой энергии городского поселения город Усмань Усманского муниципального района не наблюдаются.

***1.6.5. Описание резервов тепловой мощности нетто источников тепловой энергии и возможностей расширения технологических зон действия источников тепловой энергии с резервами тепловой мощности нетто в зоны действия с дефицитом тепловой мощности***

В настоящее время в городском поселении город Усмань Усманского муниципального района имеется резерв тепловой мощности нетто всех источников тепловой энергии котельных.

Возможности расширения технологических зон действия источников котельной ограничены радиусами эффективного теплоснабжения и мощностью котельных. Зоны с дефицитом тепловой мощности в границах радиусов эффективного теплоснабжения не наблюдаются.

### **Часть 7. Балансы теплоносителя**

#### **1.7.1 Описание балансов производительности водоподготовительных установок теплоносителя для тепловых сетей и максимального потребления теплоносителя в теплоиспользующих установках потребителей в перспективных зонах действия систем теплоснабжения и источников тепловой энергии, в том числе работающих на единую тепловую сеть**

Утвержденные балансы производительности водоподготовительных установок теплоносителя для тепловых сетей и максимального потребления теплоносителя в теплоиспользующих установках потребителей в перспективных зонах действия систем теплоснабжения и источников тепловой энергии отсутствуют.

**Таблица 1.7.1.1 – Балансы производительности водоподготовительных установок теплоносителя для тепловых сетей и максимального потребления теплоносителя в теплоиспользующих установках потребителей**

<i>Источник тепловой энергии</i>	<i>Нормативная подпитка системы теплоснабжения (сети + система теплоснабжения потребителей), м<sup>3</sup>/ч</i>	<i>Существующая производительность водоподготовительных установок в нормальном режиме, м<sup>3</sup>/ч</i>	<i>(+) резерв, (-) дефицит, м<sup>3</sup>/ч</i>
<i>Котельная № 1 (Старая котельная ГУЗ Усманская ЦРБ, г. Усмань, ул. К. Маркса, д. 118)</i>	0,29	68	67,71
<i>Котельная № 2 (Вновь строящаяся котельная ГУЗ Усманская ЦРБ, АБК -5,0 г. Усмань, ул. К. Маркса, д. 118а)</i>	0,29	68	67,71
<i>Котельная № 3 (МБО СОШ №2 г. Усмань)</i>	Без ГВС	Без ГВС	-
<i>Котельная № 4 (ГУЗ «Усманский противотуберкулезный детский санаторий»)</i>	0,05	7,7	7,65
<i>Котельная № 5 (Топочная ГУЗ Усманская ЦРБ, г. Усмань, ул. Комсомольская, д. 22)</i>	Без ГВС	Без ГВС	-
<i>Котельная № 6 (АБК-14 г. Усмань, ул. Л. Толстого, д. 95а)</i>	3,97	20,4	16,43
<i>Котельная № 7 (АБК-2,0 г. Усмань, ул. Чернышевского, д. 123в)</i>	Без ГВС	Без ГВС	-

**1.7.2 Описание балансов производительности водоподготовительных установок теплоносителя для тепловых сетей и максимального потребления теплоносителя в аварийных режимах систем теплоснабжения**

**Таблица 1.7.2.1 – Баланс производительности водоподготовительных установок теплоносителя для тепловых сетей и максимального потребления теплоносителя в аварийных режимах систем теплоснабжения**

<i>Источник тепловой энергии</i>	<i>Нормативная аварийная подпитка химически необработанной и деаэрированной водой, м<sup>3</sup>/ч</i>	<i>Существующая аварийная подпитка химически необработанной и деаэрированной водой, м<sup>3</sup>/ч</i>	<i>(+) резерв, (-) дефицит, м<sup>3</sup>/ч</i>
<i>Котельная № 1 (Старая котельная ГУЗ Усманская ЦРБ, г. Усмань, ул. К. Маркса, д. 118)</i>	0,77	централизованная сеть водоснабжения	-
<i>Котельная № 2 (Вновь строящаяся котельная ГУЗ Усманская ЦРБ, АБК -5,0 г. Усмань, ул. К. Маркса, д. 118а)</i>	0,77	централизованная сеть водоснабжения	-
<i>Котельная № 3 (МБОУ СОШ №2 г. Усмань)</i>	Без ГВС	Без ГВС	-
<i>Котельная № 4 (ГУЗ «Усманский противотуберкулезный детский санаторий»)</i>	0,12	централизованная сеть водоснабжения	-
<i>Котельная № 5 (Топочная ГУЗ Усманская ЦРБ, г. Усмань, ул. Комсомольская, д. 22)</i>	Без ГВС	Без ГВС	-
<i>Котельная № 6 (АБК-14 г. Усмань, ул. Л. Толстого, д. 95а)</i>	10,6	централизованная сеть водоснабжения	-
<i>Котельная № 7 (АБК-2,0 г. Усмань, ул. Чернышевского, д. 123в)</i>	Без ГВС	Без ГВС	-





**СХЕМА ТЕПЛОСНАБЖЕНИЯ ГОРОДСКОГО ПОСЕЛЕНИЯ ГОРОД УСМАНЬ УСМАНСКОГО МУНИЦИПАЛЬНОГО РАЙОНА  
ЛИПЕЦКОЙ ОБЛАСТИ**

<i>Котельная № 5 (Топочная ГУЗ Усманская ЦРБ, г. Усмань, ул. Комсомольская, д. 22)</i>	Фактическое потребление газа, тыс. м <sup>3</sup>	49,17	49,17	49,17	49,17	49,17	49,17	49,17
	Нормативный удельный расход условного топлива на отпуск тепловой энергии, кг.у.т./Гкал	214,8	214,8	214,8	214,8	214,8	214,8	214,8
<i>Котельная № 6 (АБК-14 г. Усмань, ул. Л. Толстого, д. 95а)</i>	Фактическое потребление газа, тыс. м <sup>3</sup>	2310,2	2310,2	2310,2	2310,2	2310,2	2310,2	2310,2
	Нормативный удельный расход условного топлива на отпуск тепловой энергии, кг.у.т./Гкал	176,15	176,15	176,15	176,15	176,15	176,15	176,15
<i>Котельная № 7 (АБК-2,0 г. Усмань, ул. Чернышевского, д. 123в)</i>	Фактическое потребление газа, тыс. м <sup>3</sup>	218,6	218,6	218,6	218,6	218,6	218,6	218,6
	Нормативный удельный расход условного топлива на отпуск тепловой энергии, кг.у.т./Гкал	173,25	173,25	173,25	173,25	173,25	173,25	173,25

**1.8.2 Описание видов резервного и аварийного топлива и возможности их обеспечения в соответствии с нормативными требованиями**

Резервное и аварийное топливо отсутствует.

**1.8.3 Описание особенностей характеристик видов топлива в зависимости от мест поставки**

Природный газ по составу состоит в основном из метана (СН<sub>4</sub>), также в природном газе в небольших количествах содержится сероводород, кислород, азот, оксид углерода, пары воды и механические примеси. Нормальная работа газовых приборов зависит от постоянства газ. Согласно ГОСТ 5542-87\* горючие свойства природных газов характеризуется числом Воббе, которое представляет собой отношение теплоты сгорания к квадратному корню из относительной плотности газа.

Особенности газового топлива

Природный газ как промышленное топливо имеет следующие технологические преимущества:

– при сжигании природного газа требуется лишь минимальный избыток воздуха для горения и достигаются высокие температуры в печи;

– при сжигании природного газа можно обеспечить более точную регулировку требуемой температуры;

– использование природного газа позволяет осуществить сравнительно быстрый разогрев тепловых агрегатов и свести к минимуму тепловые потери при остановке этих агрегатов, что также способствует экономии топлива.

Природный газ по сравнению с другими видами топлива имеет преимущество:

– высокая теплота сгорания делает целесообразным транспортирование газа по магистральным газопроводам на значительные расстояния;

– стоимость добычи газа значительно ниже, а производительность труда значительно выше, чем при добыче угля или нефти;

– обеспечивает полноту сгорания, а также высокая жаропродуктивность (более 2000<sup>0</sup>С) позволяет эффективно применять природный газ в качестве энергетического и технологического топлива;

– облегчаются условия труда обслуживающего персонала.

Поставки топлива в периоды расчетных температур наружного воздуха стабильные. Срывов поставок за последние 5 лет не наблюдается.

#### ***1.8.4 Описание использования местных видов топлива***

Местным видом топлива в городском поселении город Усмань Усманского муниципального района являются дрова. Существующие источники тепловой энергии Городского поселения город Усмань Усманского муниципального района не используют местные виды топлива в качестве основного в связи с низким КПД и высокой себестоимостью.

### ***Часть 9. Надежность теплоснабжения***

#### ***1.9.1 Поток отказов (частота отказов) участков тепловых сетей***

В соответствии с «Организационно-методическими рекомендациями по подготовке к проведению отопительного периода и повышению надежности систем коммунального теплоснабжения в городах и населенных пунктах Российской Федерации» МДС 41-6.2000 и требованиями Постановления

Правительства РФ от 08.08.2012г. № 808 «Об организации теплоснабжения в РФ и внесении изменений в некоторые акты Правительства РФ» оценка надежности систем коммунального теплоснабжения по каждой котельной и по городу в целом производится по следующим критериям:

Надежность электроснабжения источников тепла ( $K_{\text{Э}}$ ) характеризуется наличием или отсутствием резервного электропитания:

– при наличии второго ввода или автономного источника электроснабжения  $K_{\text{Э}}=1,0$ ;

– при отсутствии резервного электропитания при мощности отопительной котельной;

– до 5,0 Гкал/ч –  $K_{\text{Э}}=0,8$ ;

– свыше 5,0 до 20 Гкал/ч –  $K_{\text{Э}}=0,7$ ;

– свыше 20 Гкал/ч –  $K_{\text{Э}}=0,6$ .

Надежность водоснабжения источников тепла ( $K_{\text{В}}$ ) характеризуется наличием или отсутствием резервного водоснабжения:

– при наличии второго независимого водовода, артезианской скважины или емкости с запасом воды на 12 часов работы отопительной котельной при расчетной нагрузке  $K_{\text{В}} = 1,0$ ;

– при отсутствии резервного водоснабжения при мощности отопительной котельной;

– до 5,0 Гкал/ч –  $K_{\text{В}}=0,8$ ;

– свыше 5,0 до 20 Гкал/ч –  $K_{\text{В}}=0,7$ ;

– свыше 20 Гкал/ч –  $K_{\text{В}}=0,6$ .

Надежность топливоснабжения источников тепла ( $K_{\text{Т}}$ ) характеризуется наличием или отсутствием резервного топливоснабжения:

– при наличии резервного топлива  $K_{\text{Т}} = 1,0$ ;

– при отсутствии резервного топлива при мощности отопительной котельной;

– до 5,0 Гкал/ч –  $K_{\text{Т}}=1,0$ ;

– свыше 5,0 до 20 Гкал/ч –  $K_T=0,7$ ;

– свыше 20 Гкал/ч –  $K_T=0,5$ .

Одним из показателей, характеризующих надежность системы коммунального теплоснабжения, является соответствие тепловой мощности источников тепла и пропускной способности тепловых сетей расчетным тепловым нагрузкам потребителей ( $K_B$ ). Величина этого показателя определяется размером дефицита

– до 10% –  $K_B = 1,0$ ;

– свыше 10 до 20% –  $K_B = 0,8$ ;

– свыше 20 до 30% –  $K_B = 0,6$ ;

– свыше 30% –  $K_B = 0,3$ .

Одним из важнейших направлений повышения надежности систем коммунального теплоснабжения является резервирование источников тепла и элементов тепловой сети путем их кольцевания или устройства перемычек.

Уровень резервирования ( $K_p$ ) определяется как отношение резервируемой на уровне центрального теплового пункта (квартала; микрорайона) расчетной тепловой нагрузки к сумме расчетных тепловых нагрузок, подлежащих резервированию потребителей, подключенных к данному тепловому пункту:

– резервирование свыше 90 до 100% нагрузки –  $K_p = 1,0$ ;

– резервирование свыше 70 до 90% нагрузки –  $K_p = 0,7$ ;

– резервирование свыше 50 до 70% нагрузки –  $K_p = 0,5$ ;

– резервирование свыше 30 до 50% нагрузки –  $K_p = 0,3$ ;

– резервирование менее 30% нагрузки –  $K_p = 0,2$ .

Существенное влияние на надежность системы теплоснабжения имеет техническое состояние тепловых сетей, характеризуемое наличием ветхих, подлежащих замене трубопроводов ( $K_c$ ) при доле ветхих сетей:

– до 10% –  $K_c = 1,0$ ;

– свыше 10% до 20% –  $K_c = 0,8$ ;

– свыше 20% до 30% –  $K_c = 0,6$ ;

– свыше 30% –  $K_c = 0,5$ .

Показатель надежности конкретной системы теплоснабжения  $K_{над}$  определяется как средний по частным показателям  $K_э$ ,  $K_в$ ,  $K_т$ ,  $K_б$ ,  $K_р$  и  $K_с$

$$K_{над} = \frac{K_э + K_в + K_т + K_б + K_р + K_с}{n}$$

где  $n$  – число показателей, учтенных в числителе.

В зависимости от полученных показателей надежности отдельных систем и системы коммунального теплоснабжения города (населенного пункта) они с точки зрения надежности могут быть оценены как:

– высоконадежные – при  $K_{над}$  – более 0,9;

– надежные –  $K_{над}$  – от 0,75 до 0,89;

– малонадежные –  $K_{над}$  – от 0,5 до 0,74;

– ненадежные –  $K_{над}$  – менее 0,5.

Критерии оценки надежности и коэффициент надежности систем теплоснабжения приведены в таблице 1.9.1.1.

**Таблица 1.9.1.1 – Критерии надежности системы теплоснабжения Городского поселения город Усмань**

№ п/п	Наименование котельной	От источника тепловой энергии							Оценка надежности системы теплоснабжения
		Надежность электроснабжения источников тепловой энергии	Надежность водоснабжения источников тепловой энергии	Надежность теплоснабжения источников тепловой энергии	Соответствие тепловой мощности источников тепловой энергии и пропускной способностью тепловых сетей расчетным тепловым нагрузкам потребителей уровню резервирования	источников тепловой энергии и элементов тепловой сети путем их колебания или устройства перемычек	Техническое состояние тепловых сетей, характеризуемое наличием вентилей, подлежащих замене трубопроводов	Коэффициент надежности системы коммунального теплоснабжения от источника тепловой энергии	
		<i>Кэ</i>	<i>Кв</i>	<i>Кт</i>	<i>Кб</i>	<i>Кр</i>	<i>Кс</i>	<i>К над</i>	
1	Котельная № 1 (Старая котельная ГУЗ Усманская ЦРБ, г. Усмань, ул. К. Маркса, д. 118)	1	1	0,7	1	0,2	0,5	0,73	малонадежная
2	Котельная № 2 (Вновь строящаяся котельная ГУЗ Усманская ЦРБ, АБК -5,0)	1	1	0,7	1	0,2	0,5	0,73	малонадежная
3	Котельная № 3 (МБО СОШ №2 г. Усмань)	1	1	1	1	0,2	0,5	0,78	надежная
4	Котельная № 4 (ГУЗ «Усманский противотуберкулезный детский санаторий)	1	1	1	1	0,2	0,5	0,78	надежная
5	Котельная № 5 (Топочная ГУЗ Усманская ЦРБ, г. Усмань, ул. Комсомольская, д. 22)	1	1	1	1	0,2	0,5	0,78	надежная
6	Котельная № 6 (АБК-14 г. Усмань, ул. Л. Толстого, д. 95а)	1	1	0,7	1	0,2	0,5	0,73	малонадежная
7	Котельная № 7 (АБК-2,0 г. Усмань, ул. Чернышевского, д. 123в)	1	1	1	1	0,2	0,5	0,78	надежная

### ***1.9.2 Частота отключений потребителей***

На момент разработки схемы теплоснабжения фактов отключения потребителей зафиксировано не было.

### ***1.9.3 Поток (частота) и время восстановления теплоснабжения потребителей после отключений***

За 2021 год в городском поселении город Усмань Усманского муниципального района не было зафиксировано инцидентов (аварийно-восстановительных ремонтов) тепловых сетей.

### ***1.9.4 Графические материалы (карты-схемы тепловых сетей и зон ненормативной надежности и безопасности теплоснабжения)***

Карты-схемы тепловых сетей приведены в приложении.

### ***1.9.5 Результаты анализа аварийных ситуаций при теплоснабжении, расследование причин которых осуществляется федеральным органом исполнительной власти, уполномоченным на осуществление федерального государственного энергетического надзора, в соответствии с Правилами расследования причин аварийных ситуаций при теплоснабжении, утвержденными постановлением Правительства Российской Федерации от 17 октября 2015 г. № 1114 «О расследовании причин аварийных ситуаций при теплоснабжении и о признании утратившими силу отдельных положений Правил расследования причин аварий в электроэнергетике»***

#### **I. Общие положения**

1. Настоящие Правила устанавливают порядок расследования причин аварийных ситуаций при теплоснабжении (далее – аварийная ситуация) на источниках тепловой энергии, тепловых сетях и теплопотребляющих установках потребителей тепловой энергии (далее соответственно – объекты, потребители), за исключением:

а) аварий, расследование причин, которых осуществляется в соответствии с законодательством об электроэнергетике;

б) аварий и инцидентов, расследование причин которых осуществляется в соответствии с законодательством в области промышленной безопасности.

2. Для целей настоящих Правил под аварийной ситуацией понимается технологическое нарушение, приведшее к разрушению или повреждению сооружений и (или) технических устройств (оборудования), неконтролируемому взрыву и (или) выбросу опасных веществ, полному или частичному ограничению режима потребления тепловой энергии.

3. Федеральный орган исполнительной власти, осуществляющий функции по контролю и надзору в сфере безопасного ведения работ, связанных с безопасностью электрических и тепловых установок, тепловых сетей, расследует причины аварийных ситуаций, которые привели:

а) к прекращению теплоснабжения потребителей в отопительный период на срок более 24 часов;

б) к разрушению или повреждению оборудования объектов, которое привело к выходу из строя источников тепловой энергии или тепловых сетей на срок 3 суток и более;

в) к разрушению или повреждению сооружений, в которых находятся объекты, которое привело к прекращению теплоснабжения потребителей.

4. Расследование причин аварийных ситуаций, не повлекших последствия, предусмотренные пунктом 3 настоящих Правил, но вызвавшие перерыв теплоснабжения потребителей на срок более 6 часов или приведшие к снижению температуры теплоносителя в подающем трубопроводе тепловой сети в отопительный период на 30 процентов и более по сравнению с температурным графиком системы теплоснабжения, осуществляется собственником или иным законным владельцем объекта, на котором произошла аварийная ситуация.

5. При возникновении аварийной ситуации собственник или иной законный владелец объекта, на котором произошла аварийная ситуация, обязан:

а) передать оперативную информацию о возникновении аварийной ситуации (далее – оперативная информация) в федеральный орган исполнительной власти, осуществляющий функции по контролю и надзору в



сфере безопасного ведения работ, связанных с безопасностью электрических и тепловых установок, тепловых сетей, и органы местного самоуправления;

б) принять меры по защите жизни и здоровья людей, окружающей среды, а также собственности третьих лиц от воздействия негативных последствий аварийной ситуации;

в) принять меры по сохранению сложившейся обстановки на месте аварийной ситуации до начала расследования ее причин, за исключением случаев, когда необходимо вести работы по ликвидации аварийной ситуации и сохранению жизни и здоровья людей, а в случае невозможности сохранения обстановки на месте аварийной ситуации обеспечить ее документирование (фотографирование, видео- и аудиозапись и др.) к началу проведения работ по локализации и ликвидации аварийной ситуации и сохранность указанных материалов;

г) осуществить мероприятия по локализации и ликвидации последствий аварийной ситуации на объекте, на котором произошла аварийная ситуация;

д) содействовать федеральному органу исполнительной власти, осуществляющему функции по контролю и надзору в сфере безопасного ведения работ, связанных с безопасностью электрических и тепловых установок, тепловых сетей, при расследовании причин аварийных ситуаций, повлекших последствия, предусмотренные пунктом 3 настоящих Правил;

е) организовать расследование причин аварийной ситуации, повлекшей последствия, указанные в пункте 4 настоящих Правил;

ж) принять меры по устранению и профилактике причин, способствовавших возникновению аварийной ситуации, указанных в акте о расследовании причин аварийной ситуации.

6. Собственник или иной законный владелец объекта, на котором произошла аварийная ситуация, повлекшая последствия, предусмотренные пунктом 3 настоящих Правил, осуществляет передачу оперативной информации незамедлительно, а при аварийной ситуации, повлекшей

последствия, предусмотренные пунктом 4 настоящих Правил, – в течение 8 часов с момента возникновения аварийной ситуации.

7. Передача оперативной информации осуществляется посредством факсимильной связи и (или) по электронной почте либо при отсутствии такой возможности устно по телефону с последующим направлением оперативной информации в письменной форме.

8. Оперативная информация содержит:

а) наименование собственника или иного законного владельца, на объектах которого произошла аварийная ситуация;

б) наименование и место расположения объекта, на котором произошла аварийная ситуация;

в) дату и местное время возникновения аварийной ситуации (в формате «ДД.ММ в ЧЧ:ММ»);

г) обстоятельства, при которых произошла аварийная ситуация, в том числе схемные, режимные и погодные условия;

д) наименование отключившегося оборудования объекта, на котором произошла аварийная ситуация;

е) основные технические параметры оборудования (тепловая мощность, паропроизводительность объекта, на котором произошла аварийная ситуация);

ж) сведения о не включенном после аварийной ситуации (вывод в ремонт, демонтаж) оборудовании объекта, на котором произошла аварийная ситуация;

з) причину отключения, повреждения и (или) перегрузки оборудования объекта, на котором произошла аварийная ситуация (при наличии такой информации);

и) сведения об объеме полного и (или) частичного ограничения теплоснабжения с указанием категории потребителей, количества граждан-потребителей (населенных пунктов), состава отключенного от теплоснабжения оборудования;

к) хронологию (при наличии информации) ликвидации аварийной ситуации с указанием даты и местного времени (в формате «ДД.ММ в ЧЧ:ММ»), в том числе включения оборудования, отключившегося в ходе аварийной ситуации, и восстановления теплоснабжения потребителей;

л) информацию о наступивших последствиях в связи с возникновением аварийной ситуации.

9. В случае если в момент возникновения аварийной ситуации возникли последствия, предусмотренные пунктом 3 настоящих Правил, решение о расследовании причин аварийной ситуации принимается федеральным органом исполнительной власти, осуществляющим функции по контролю и надзору в сфере безопасного ведения работ, связанных с безопасностью электрических и тепловых установок, тепловых сетей, не позднее 24 часов с момента получения оперативной информации.

В случае если в момент возникновения аварийной ситуации невозможно определить, приведет ли аварийная ситуация к последствиям, предусмотренным пунктом 3 настоящих Правил, решение о расследовании причин аварийной ситуации принимается собственником или иным законным владельцем объекта, на котором произошла аварийная ситуация, не позднее 24 часов с момента возникновения аварийной ситуации.

В случае если в процессе развития аварийной ситуации возникли последствия, предусмотренные пунктом 3 настоящих Правил, то собственник или иной законный владелец объекта, на котором произошла аварийная ситуация, направляет в течение 8 часов с момента наступления указанных последствий в федеральный орган исполнительной власти, осуществляющий функции по контролю и надзору в сфере безопасного ведения работ, связанных с безопасностью электрических и тепловых установок, тепловых сетей, и органы местного самоуправления уведомление о возникновении последствий аварийной ситуации (далее – уведомление о возникновении последствий) для принятия решения о расследовании причин аварийной ситуации.

Решение о расследовании причин аварийной ситуации принимается не позднее 24 часов с момента получения уведомления о возникновении последствий. Содержание уведомления о возникновении последствий, а также порядок и способ передачи уведомления о возникновении последствий аналогичны содержанию, порядку и способу передачи оперативной информации.

Аварийные ситуации при теплоснабжении, расследование причин которых осуществляется федеральным органом исполнительной власти, уполномоченным на осуществление федерального государственного энергетического надзора, в соответствии с Правилами расследования причин аварийных ситуаций при теплоснабжении, утвержденными постановлением Правительства Российской Федерации от 17 октября 2015 г. N 1114 «О расследовании причин аварийных ситуаций при теплоснабжении и о признании утратившими силу отдельных положений Правил расследования причин аварий», за последние 5 лет в Городском поселении город Усмань не зафиксированы.

#### ***1.9.6 Результаты анализа времени восстановления теплоснабжения потребителей, отключенных в результате аварийных ситуаций при теплоснабжении***

Согласно СП.124.13330.2012 «Тепловые сети», полное восстановление теплоснабжения при отказах на тепловых сетях должно быть в сроки, указанные в таблице 1.9.6.1.

**Таблица 1.9.6.1 – Расчет среднего времени восстановления теплоснабжения при отказах на тепловых сетях**

№ п/п	Температура наружного воздуха, °С	Темп снижения температуры в квартире Т, (°С в час)	Время остывания помещения	Лимит времени на устранение аварий и инцидентов до замерзания теплоносителя в трубах потребителя, ч
1	0	0,3	36,7	36,6 ч
2	-5	0,5	26,2	26,16 ч
3	-10	0,6	20,4	20,4 ч
4	-15	0,7	16,8	16,8 ч
5	-20	0,8	14,3	14,3 ч
6	-25	1,0	12,4	12,4
7	-30	1,1	11,0	11,0
8	-35	1,2	9,8	9,8
9	-39	1,3	9,1	9,1

**Часть 10. Технико-экономические показатели теплоснабжающих и теплосетевых организаций**

В соответствии с требованиями, установленными правительством РФ в стандартах раскрытия информации теплоснабжающими организациями хозяйственная деятельность ООО «ЭнергоПлюс» отражается на сайте Управления и тарифов Липецкой области – <https://energy48.ru/>

**Часть 11. Цены (тарифы) в сфере теплоснабжения**

**1.11.1 Описание динамики утвержденных цен (тарифов), устанавливаемых органами исполнительной власти субъекта Российской Федерации в области государственного регулирования цен (тарифов) по каждому из регулируемых видов деятельности и по каждой теплосетевой и теплоснабжающей организации с учетом последних 3 лет**

**Таблица 1.11.1.1 – Динамика тарифов**

№ п/п	Наименование регулируемой организации	Год	Вода
1	ООО «ЭнергоПлюс»	<i>Для потребителей в случае отсутствия дифференциации тарифов по схеме подключения</i>	
		2019г.	1914,36
		2020г.	2000,51
		2021г.	2000,51
		2022г.	2434,36
		<i>население</i>	
		2019г.	1914,36
		2020г.	2000,51
		2021г.	2000,51
		2022г.	2434,36

### **1.11.1.2 Описание структуры цен (тарифов), установленных на момент разработки схемы теплоснабжения**

Структура цены на тепловую энергию формируется одноставочным тарифом (таблица 1.11.2.1).

**Таблица 1.11.2.1 – Структура цен (тарифов)**

<i>Период</i>	<i>01.07.19г.</i>	<i>01.01.22г.</i>
ООО «ЭнергоПлюс» руб./Гкал	1936,36	2434,36
Тариф на передачу тепловой энергии (мощности)	0	0
Надбавка к тарифу на тепловую энергию для потребителей	0	0
Надбавка к тарифу регулируемых организаций на тепловую энергию	0	0
Надбавка к тарифу регулируемых организаций на передачу тепловой энергии	0	0

### **1.11.3 Описание платы за подключение к системе теплоснабжения**

В соответствии с постановлением Правительства Российской Федерации от 16.04.2012 №307 «О порядке подключения к системам теплоснабжения и о внесении изменений в некоторые акты правительства Российской Федерации»: подключение к системам теплоснабжения осуществляется на основании договора о подключении к системам теплоснабжения (далее-договор о подключении).

По договору о подключении исполнитель (теплоснабжающая или теплосетевая организация, владеющая на праве собственности или ином законном основании тепловыми сетями и (или) источниками тепловой энергии, к которым непосредственно или через тепловые сети и (или) источники тепловой энергии иных лиц осуществляется подключение) обязуется осуществить подключение, а заявитель (лицо, имеющее намерение подключить объект к системе теплоснабжения, а также теплоснабжающая или теплосетевая организация) обязуется выполнить действия по подготовке объекта к подключению и оплатить услуги по подключению.

В соответствии с правилами заключения и исполнения публичных договоров о подключении к системам коммунальной инфраструктуры (утв.

постановлением Правительства Российской Федерации от 09.06.2007г. №360) размер платы за подключение определяется следующим образом:

1) если в утвержденную в установленном порядке инвестиционную программу организации коммунального комплекса – исполнителя по договору о подключении (далее – инвестиционная программа исполнителя) включены мероприятия по увеличению мощности и (или) пропускной способности сети инженерно-технического обеспечения, к которой будет подключаться объект капитального строительства, и установлены тарифы на подключение к системе коммунальной инфраструктуры вновь создаваемых (реконструируемых) объектов капитального строительства (далее – тариф на подключение), размер платы за подключение определяется расчетным путем как произведение заявленной нагрузки объекта капитального строительства (увеличения потребляемой нагрузки – для реконструируемого объекта капитального строительства) и тарифа на подключение. При включении мероприятий по увеличению мощности и (или) пропускной способности сети инженерно-технического обеспечения в утвержденную инвестиционную программу исполнителя, но в случае отсутствия на дату обращения заказчика утвержденных в установленном порядке тарифов на подключение, заключение договора о подключении откладывается до момента установления указанных тарифов;

2) при отсутствии утвержденной инвестиционной программы исполнителя или отсутствии в утвержденной инвестиционной программе исполнителя мероприятий по увеличению мощности и (или) пропускной способности сети инженерно-технического обеспечения, к которой будет подключаться объект капитального строительства, обязательства по сооружению необходимых для подключения объектов инженерно-технической инфраструктуры, не связанному с фактическим присоединением указанных объектов к существующим сетям инженерно-технического обеспечения в рамках договора о подключении, могут быть исполнены заказчиком самостоятельно. В этом

случае исполнитель выполняет работы по фактическому присоединению сооруженных заказчиком объектов к существующим сетям инженерно-технического обеспечения, а плата за подключение не взимается;

3) если для подключения объекта капитального строительства к сети инженерно-технического обеспечения не требуется проведения мероприятий по увеличению мощности и (или) пропускной способности этой сети, плата за подключение не взимается.

Плата за работы по присоединению внутриплощадочных или внутридомовых сетей построенного (реконструированного) объекта капитального строительства в точке подключения к сетям инженерно-технического обеспечения в состав платы за подключение не включается. Указанные работы могут осуществляться на основании отдельного договора, заключаемого заказчиком и исполнителем, либо в договоре о подключении должно быть определено, на какую из сторон возлагается обязанность по их выполнению. В случае если выполнение этих работ возложено на исполнителя, размер платы за эти работы определяется соглашением сторон.

В обязанность исполнителя входит:

– осуществить действия по созданию (реконструкции) систем коммунальной инфраструктуры до точек подключения на границе земельного участка, а также по подготовке сетей инженерно-технического обеспечения к подключению объекта капитального строительства и подаче ресурсов не позднее установленной договором о подключении даты подключения (за исключением случаев, предусмотренных п.2).

В обязанность заявителя входит:

– выполнить установленные в договоре о подключении условия подготовки внутриплощадочных и внутридомовых сетей и оборудования объектов капитального строительства к подключению (условия подключения).

В соответствии с Правилами определения и предоставления технических условий подключения объекта капитального строительства к сетям инженерно-



технического обеспечения (утв. постановлением Правительства Российской Федерации от 13.02.2006г. №83): Точка подключения – место соединения сетей инженерно-технического обеспечения с устройствами и сооружениями, необходимыми для присоединения, строящегося (реконструируемого) объекта капитального строительства к системам теплоснабжения).

В соответствии с основами ценообразования в сфере теплоснабжения (утв. Постановлением Правительства Российской Федерации от 22.10.2012г. №1075):

В случае если подключаемая тепловая нагрузка не превышает 0,1 Гкал/ч, плата за подключение устанавливается равной 550 рублям.

В случае если подключаемая тепловая нагрузка более 0,1 Гкал/ч и не превышает 1,5 Гкал/ч, в состав платы за подключение, устанавливаемой органом регулирования с учетом подключаемой тепловой нагрузки, включаются средства для компенсации регулируемой организации расходов на проведение мероприятий по подключению объекта капитального строительства потребителя, в том числе застройщика, расходов на создание (реконструкцию) тепловых сетей от существующих тепловых сетей или источников тепловой энергии до точки подключения объекта капитального строительства потребителя, а также налог на прибыль, определяемый в соответствии с налоговым законодательством.

Стоимость мероприятий, включаемых в состав платы за подключение, определяется в соответствии с методическими указаниями и не превышает укрупненные сметные нормативы для объектов непромышленной сферы и инженерной инфраструктуры. Плата за подключение дифференцируется в соответствии с методическими указаниями, в том числе в соответствии с типом прокладки тепловых сетей (подземная (канальная и бесканальная) и надземная (наземная)).

При отсутствии технической возможности подключения к системе теплоснабжения плата за подключение для потребителя, суммарная подключаемая тепловая нагрузка которого превышает 1,5 Гкал/ч суммарной

установленной тепловой мощности системы теплоснабжения, к которой осуществляется подключение, устанавливается в индивидуальном порядке.

В размер платы за подключение, устанавливаемой в индивидуальном порядке, включаются средства для компенсации регулируемой организации:

а) расходов на проведение мероприятий по подключению объекта капитального строительства потребителя, в том числе – застройщика;

б) расходов на создание (реконструкцию) тепловых сетей от существующих тепловых сетей или источников тепловой энергии до точки подключения объекта капитального строительства потребителя, рассчитанных в соответствии со сметной стоимостью создания (реконструкции) соответствующих тепловых сетей;

в) расходов на создание (реконструкцию) источников тепловой энергии и (или) развитие существующих источников тепловой энергии и (или) тепловых сетей, необходимых для создания технической возможности такого подключения, в том числе в соответствии со сметной стоимостью создания (реконструкции, модернизации) соответствующих тепловых сетей и источников тепловой энергии;

г) налога на прибыль, определяемого в соответствии с налоговым законодательством.

Стоимость мероприятий, включаемых в состав платы за подключение, устанавливаемой в индивидуальном порядке, не превышает укрупненные сметные нормативы для объектов непромышленной сферы и инженерной инфраструктуры.

#### ***1.11.4 Описание платы за услуги по поддержанию резервной тепловой мощности, в том числе для социально значимых категорий потребителей***

В соответствии с требованиями Федерального Закона Российской Федерации от 27.07.2010г. № 190-ФЗ «О теплоснабжении»:

Потребители, подключенные к системе теплоснабжения, но не потребляющие тепловой энергии (мощности), теплоносителя по договору

теплоснабжения, заключают с теплоснабжающими организациями договоры оказания услуг по поддержанию резервной тепловой мощности и оплачивают указанные услуги по регулируемым ценам (тарифам) или по ценам, определяемым соглашением сторон договора.

Плата за услуги по поддержанию резервной тепловой мощности устанавливается в случае, если потребитель не потребляет тепловую энергию, но не осуществил отсоединение принадлежащих ему теплопотребляющих установок от тепловой сети в целях сохранения возможности возобновить потребление тепловой энергии при возникновении такой необходимости.

Плата за услуги по поддержанию резервной тепловой мощности подлежит регулированию для отдельных категорий социально значимых потребителей, перечень которых определяется основами ценообразования в сфере теплоснабжения, утвержденными Правительством РФ, и устанавливается как сумма ставок за поддерживаемую мощность источника тепловой энергии и за поддерживаемую мощность тепловых сетей в объеме, необходимом для возможного обеспечения тепловой нагрузки потребителя.

Для иных категорий потребителей тепловой энергии плата за услуги по поддержанию резервной тепловой мощности не регулируется и устанавливается соглашением сторон.

Плата за услуги по поддержанию резервной тепловой мощности, не производится.

**Таблица 1.11.4.1 – Плата за услуги по поддержанию резервной тепловой мощности, в том числе для социально значимых категорий потребителей**

<i>Наименование показателя</i>	<i>Единица измерения</i>	<i>Сроки действия платы за услуги по поддержанию резервной тепловой мощности</i>		
		<i>2020г.</i>	<i>2021г.</i>	<i>2022г.</i>
Ставка за содержание тепловой мощности, руб./Гкал/ч/мес	руб./Гкал/ч/мес	-	-	-
Группа потребителей	-	без дифференциации	без дифференциации	без дифференциации

## ***Часть 12. Описание существующих технических и технологических проблем в системах теплоснабжения поселения***

### ***1.12.1 Описание существующих проблем организации качественного теплоснабжения (перечень причин, приводящих к снижению качества теплоснабжения, включая проблемы в работе теплопотребляющих установок потребителей)***

Основными технологическими проблемами в системе теплоснабжения города Усмань являются:

- низкий коэффициент использования установленной тепловой мощности оборудования; как следствие высокие удельные расходы условного топлива на единицу вырабатываемой тепловой энергии;
- большая часть тепловых сетей отработала нормативный срок эксплуатации и нуждается в замене на современные с энергоэффективной теплоизоляцией из пенополиуретана для сокращения тепловых потерь.

### ***1.12.2 Описание существующих проблем организации надежного и безопасного теплоснабжения поселения (перечень причин, приводящих к снижению надежного теплоснабжения, включая проблемы в работе теплопотребляющих установок потребителей)***

Основная причина, определяющая надежность и безопасность теплоснабжения поселения – это техническое состояние теплогенерирующего оборудования и тепловых сетей. Высокая степень износа основного оборудования и недостаточное финансирование теплогенерирующих предприятий не позволяет своевременно модернизировать устаревающее оборудование и трубопроводы.

Системы теплоснабжения переживают тяжелейший кризис. Это выработавшее свой ресурс оборудование на источниках тепла, участвовавшее в аварии на наружных тепловых сетях. Причина этого во многом кроется в экономическом и энергетическом кризисе. Инвестиции в обновление систем теплоснабжения методично в течение многих лет сокращались. Многих аварий можно было бы избежать, если бы системы теплоснабжения были вовремя отрегулированы на нормативные характеристики. Для этого не требуется

значительных средств. Затраты на восстановительные работы в десятки раз превышают затраты на наладку тепловых сетей.

Наладка тепловой сети является ключевым фактором в обеспечении надежного функционирования системы «источник тепла – тепловая сеть – потребитель». От состояния и работы тепловой сети во многом зависит работа системы отопления, вентиляции и горячего водоснабжения потребителей тепла.

В части обеспечения безопасности теплоснабжения должно предусматриваться резервирование системы теплоснабжения, живучесть и обеспечение бесперебойной работы источников тепла и тепловых сетей. Перемычек, как правило, нет. Расстояние между источниками тепловой энергии в основном превышает радиусы эффективного теплоснабжения, что делает строительство перемычек экономически нецелесообразным. Узлы ввода теплопроводов в здания зачастую доступны для посторонних лиц, что приводит к неквалифицированному вмешательству в работу тепловой сети.

Система теплоснабжения представляет собой энергетический комплекс, состоящий из источника тепла с котельными агрегатами, насосным и прочим оборудованием, разводящих магистральных и внутриквартальных наружных тепловых сетей и внутренних систем теплоснабжения зданий. Все это представляет собой единый организм. Если в каком-то из звеньев системы неполадка, то «болеет» вся система. Поэтому и «лечить», т. е. налаживать (регулировать) необходимо именно систему. В системе теплоснабжения расход теплоносителя и располагаемый напор тепловой сети, обеспечиваемый насосами на источнике тепла, есть взаимозависимые величины.

### ***1.12.3 Описание существующих проблем развития систем теплоснабжения***

Основной проблемой развития систем теплоснабжения является низкая востребованность в централизованном теплоснабжении.

Население в городе предпочитает установку индивидуальных автономных печей и котлов.

#### ***1.12.4 Описание существующих проблем надежного и эффективного снабжения топливом действующих систем теплоснабжения***

Проблем в обеспечении действующих систем теплоснабжения топливом не наблюдалось – как в номинальном режиме работы источников тепловой энергии, так и в периоды резких похолоданий.

Существующие проблемы надежного и эффективного снабжения топливом действующих систем теплоснабжения прочих организаций, занятых в сфере теплоснабжения, по полученной от них информации – отсутствуют.

#### ***1.12.5 Анализ предписаний надзорных органов об устранении нарушений, влияющих на безопасность и надежность системы теплоснабжения***

Предписания надзорными органами организациям, занятым в сфере теплоснабжения, об устранении нарушений, влияющих на безопасность и надежность эксплуатируемых ими систем теплоснабжения, по информации полученной от указанных организаций – не выдавались.

## ГЛАВА 2. СУЩЕСТВУЮЩЕЕ И ПЕРСПЕКТИВНОЕ ПОТРЕБЛЕНИЕ ТЕПЛОЙ ЭНЕРГИИ НА ЦЕЛИ ТЕПЛОСНАБЖЕНИЯ

### 2.1 Данные базового уровня потребления тепла на цели теплоснабжения

Базовый уровень потребления тепла на цели теплоснабжения от котельных Городского поселения город Усмань представлены в таблице 2.1.1.

**Таблица 2.1.1– Динамика потребления тепловой энергии потребителями**

Группа потребителей	2017 г.	2018 г.	2019 г.	2020 г.	2021 г.
<b>Котельная № 1 (Старая котельная ГУЗ Усманская ЦРБ, г. Усмань, ул. К. Маркса, д. 118)</b>					
Население	1203,6	1143,5	1063,4	1042,1	1021,3
Бюджетная группа	2550,1	2422,6	2253,0	2207,9	2163,8
Прочая группа	0	0	0	0	0
<b>Итого по котельной</b>	<b>3753,7</b>	<b>3566,0</b>	<b>3316,4</b>	<b>3250,1</b>	<b>3185,1</b>
<b>Котельная № 2 (Вновь строящаяся котельная ГУЗ Усманская ЦРБ, АБК -5,0 г. Усмань, ул. К. Маркса, д. 118а)</b>					
Население	0	0	0	0	0
Бюджетная группа	0	0	0	0	0
Прочая группа	0	0	0	0	0
<b>Итого по котельной</b>	<b>0</b>	<b>0</b>	<b>0</b>	<b>0</b>	<b>0</b>
<b>Котельная № 3 (МБОУ СОШ №2 г. Усмань)</b>					
Население	0	0	0	0	0
Бюджетная группа	1081,2	1122,6	1110,5	1135,8	1179,3
Прочая группа	0	0	0	0	0
<b>Итого по котельной</b>	<b>1181,2</b>	<b>1122,6</b>	<b>1110,5</b>	<b>1135,8</b>	<b>1179,3</b>
<b>Котельная № 4 (ГУЗ «Усманский противотуберкулезный детский санаторий»)</b>					
Население	0	0	0	0	0
Бюджетная группа	1225,3	1102,8	992,8	995,7	993,5
Прочая группа	0	0	0	0	0
<b>Итого по котельной</b>	<b>1225,3</b>	<b>1102,8</b>	<b>992,8</b>	<b>995,7</b>	<b>993,5</b>
<b>Котельная № 5 (Топочная ГУЗ Усманская ЦРБ, г. Усмань, ул. Комсомольская, д. 22)</b>					
Население	75,9	69,8	72,0	75,6	0,0
Бюджетная группа	184,2	169,3	174,7	183,5	173,8
Прочая группа	0	0	0	0	0
<b>Итого по котельной</b>	<b>260,1</b>	<b>239,1</b>	<b>246,7</b>	<b>259,1</b>	<b>173,8</b>
<b>Котельная № 6 (АБК-14 г. Усмань, ул. Л. Толстого, д. 95а)</b>					
Население	14561,5	14707,1	15442,4	15361,2	15452,3



**СХЕМА ТЕПЛОСНАБЖЕНИЯ ГОРОДСКОГО ПОСЕЛЕНИЯ ГОРОД УСМАНЬ УСМАНСКОГО МУНИЦИПАЛЬНОГО РАЙОНА ЛИПЕЦКОЙ ОБЛАСТИ**

Бюджетная группа	2389,7	2413,6	2534,3	2521,0	2535,9
Прочая группа	758,6	766,2	804,5	800,3	805,0
<b>Итого по котельной</b>	<b>15320,1</b>	<b>15473,3</b>	<b>16246,9</b>	<b>16161,5</b>	<b>16257,3</b>
<b>Котельная № 7 (АБК-2,0 г. Усмань, ул. Чернышевского, д. 123в)</b>					
Население	0	0	0	0	0
Бюджетная группа	1695,6	1712,6	1729,7	1723,8	1732,4
Прочая группа	0	0	0	0	0
<b>Итого по котельной</b>	<b>1695,6</b>	<b>1712,6</b>	<b>1729,7</b>	<b>1723,8</b>	<b>1732,4</b>

Базовый уровень потребления тепла на цели теплоснабжения от муниципальной котельной городского поселения город Усмань Усманского муниципального района составляет 23523Гкал/год.

***2.2 Прогнозы приростов на каждом этапе площади строительных фондов, сгруппированные по расчетным элементам территориального деления и по зонам действия источников тепловой энергии с разделением объектов строительства на многоквартирные дома, индивидуальные жилые дома, общественные здания и производственные здания промышленных предприятий***

Приросты площади строительных фондов в зоне действия котельных городского поселения город Усмань не предполагается.

***2.3 Прогнозы перспективных удельных расходов тепловой энергии на отопление, вентиляцию и горячее водоснабжение, согласованных с требованиями к энергетической эффективности объектов теплопотребления, устанавливаемых в соответствии с законодательством Российской Федерации***

Прогнозы перспективных удельных расходов тепловой энергии муниципальных котельных городского поселения город Усмань Усманского муниципального района приведены в таблице 2.3.1.



**2.4 Прогнозы приростов объемов потребления тепловой энергии (мощности) и теплоносителя с разделением по видам теплоснабжения в каждом расчетном элементе территориального деления и в зоне действия каждого из существующих или предлагаемых для строительства источников тепловой энергии на каждом этапе**

Прогнозы приростов объемов потребления тепловой энергии (мощности) и теплоносителя в зоне действия котельных Городского поселения город Усмань Усманского муниципального района приведены в таблице 2.4.1.

**Таблица 2.4.1 – Прогнозы приростов объемов потребления тепловой энергии (мощности) и теплоносителя в зоне действия котельных Городского поселения город Усмань**

Потребление		2022г.	2023г.	2024г.	2025г.	2026г.	2027г.	2028-2030гг.
<b>г. Усмань</b>								
<b>Котельная № 1 (Старая котельная ГУЗ Усманская ЦРБ, г. Усмань, ул. К. Маркса, д. 118)</b>								
<b>ТЕПЛОВАЯ ЭНЕРГИЯ (МОЩНОСТИ), ГКАЛ/Ч</b>	<b>ОТОПЛЕНИЕ</b>	2,064	0	0	0	0	0	0
	<b>ПРИРОСТ НАГРУЗКИ НА ОТОПЛЕНИЕ</b>	0	0	0	0	0	0	0
	<b>ГВС</b>	0,336	0	0	0	0	0	0
	<b>ПРИРОСТ НАГРУЗКИ НА ГВС</b>	0	0	0	0	0	0	0
	<b>ВЕНТИЛЯЦИЯ</b>	0	0	0	0	0	0	0
	<b>ПРИРОСТ НАГРУЗКИ НА ВЕНТИЛЯЦИЮ</b>	0	0	0	0	0	0	0
<b>ИТОГО</b>		<b>2,4</b>	<b>0</b>	<b>0</b>	<b>0</b>	<b>0</b>	<b>0</b>	<b>0</b>
<b>Котельная № 2 (Вновь строящаяся котельная ГУЗ Усманская ЦРБ, АБК -5,0 г. Усмань, ул. К. Маркса, д. 118а)</b>								
<b>ТЕПЛОВАЯ ЭНЕРГИЯ (МОЩНОСТИ), ГКАЛ/Ч</b>	<b>ОТОПЛЕНИЕ</b>	2,064	2,064	2,064	2,064	2,064	2,064	2,064
	<b>ПРИРОСТ НАГРУЗКИ НА ОТОПЛЕНИЕ</b>	0	0	0	0	0	0	0
	<b>ГВС</b>	0,336	0,336	0,336	0,336	0,336	0,336	0,336
	<b>ПРИРОСТ НАГРУЗКИ НА ГВС</b>	0	0	0	0	0	0	0
	<b>ВЕНТИЛЯЦИЯ</b>	0	0	0	0	0	0	0
	<b>ПРИРОСТ НАГРУЗКИ НА ВЕНТИЛЯЦИЮ</b>	0	0	0	0	0	0	0
<b>ИТОГО</b>		<b>2,4</b>	<b>0,041</b>	<b>2,4</b>	<b>2,4</b>	<b>2,4</b>	<b>2,4</b>	<b>2,4</b>
<b>Котельная № 3 (МБОУ СОШ №2 г. Усмань)</b>								
<b>ТЕПЛОВАЯ ЭНЕРГИЯ (МОЩНОСТИ), ГКАЛ/Ч</b>	<b>ОТОПЛЕНИЕ</b>	0,58	0,58	0,58	0,58	0,58	0,58	0,58
	<b>ПРИРОСТ НАГРУЗКИ НА ОТОПЛЕНИЕ</b>	0	0	0	0	0	0	0
	<b>ГВС</b>	0	0	0	0	0	0	0
	<b>ПРИРОСТ НАГРУЗКИ НА ГВС</b>	0	0	0	0	0	0	0
	<b>ВЕНТИЛЯЦИЯ</b>	0	0	0	0	0	0	0
	<b>ПРИРОСТ НАГРУЗКИ НА ВЕНТИЛЯЦИЮ</b>	0	0	0	0	0	0	0
<b>ИТОГО</b>		<b>0,58</b>	<b>0,348</b>	<b>0,58</b>	<b>0,58</b>	<b>0,58</b>	<b>0,58</b>	<b>0,58</b>



**2.5 Прогнозы приростов объемов потребления тепловой энергии (мощности) и теплоносителя с разделением по видам теплопотребления в каждом расчетных элементах территориального деления и в зонах действия индивидуального теплоснабжения на каждом этапе**

Прогнозы приростов объемов потребления тепловой энергии (мощности) и теплоносителя в зоне действия индивидуального теплоснабжения городского поселения город Усмань Усманского муниципального района приведены в таблице 2.5.1.

**Таблица 2.5.1 – Прогнозы приростов объемов потребления тепловой энергии (мощности) и теплоносителя в зоне действия индивидуального теплоснабжения Городского поселения город Усмань**

Потребление		2022г.	2023г.	2024г.	2025г.	2026г.	2027г.	2028-2030гг.
<i>г. Усмань</i>								
<i>Котельная №1 (Старая котельная ГУЗ Усманская ЦРБ, г. Усмань, ул. К. Маркса, д. 118)</i>								
	ПРИРОСТ НАГРУЗКИ НА ОТОПЛЕНИЕ	0	0	0	0	0	0	0
	ПРИРОСТ НАГРУЗКИ НА ГВС	0	0	0	0	0	0	0
	ПРИРОСТ НАГРУЗКИ НА ВЕНТИЛЯЦИЮ	0	0	0	0	0	0	0
<i>Котельная №2 (Вновь строящаяся котельная ГУЗ Усманская ЦРБ, АБК -5,0 г. Усмань, ул. К. Маркса, д. 118а)</i>								
	ПРИРОСТ НАГРУЗКИ НА ОТОПЛЕНИЕ	0	0	0	0	0	0	0
	ПРИРОСТ НАГРУЗКИ НА ГВС	0	0	0	0	0	0	0
	ПРИРОСТ НАГРУЗКИ НА ВЕНТИЛЯЦИЮ	0	0	0	0	0	0	0
<i>Котельная №3 (МБОУ СОШ №2 г. Усмань)</i>								
	ПРИРОСТ НАГРУЗКИ НА ОТОПЛЕНИЕ	0	0	0	0	0	0	0
	ПРИРОСТ НАГРУЗКИ НА ГВС	0	0	0	0	0	0	0
	ПРИРОСТ НАГРУЗКИ НА ВЕНТИЛЯЦИЮ	0	0	0	0	0	0	0
<i>Котельная №4 (ГУЗ «Усманский противотуберкулезный детский санаторий»)</i>								
	ПРИРОСТ НАГРУЗКИ НА ОТОПЛЕНИЕ	0	0	0	0	0	0	0
	ПРИРОСТ НАГРУЗКИ НА ГВС	0	0	0	0	0	0	0
	ПРИРОСТ НАГРУЗКИ НА ВЕНТИЛЯЦИЮ	0	0	0	0	0	0	0
<i>Котельная №5 (Топочная ГУЗ Усманская ЦРБ, г. Усмань, ул. Комсомольская, д. 22)</i>								
	ПРИРОСТ НАГРУЗКИ НА ОТОПЛЕНИЕ	0	0	0	0	0	0	0
	ПРИРОСТ НАГРУЗКИ НА ГВС	0	0	0	0	0	0	0
	ПРИРОСТ НАГРУЗКИ НА ВЕНТИЛЯЦИЮ	0	0	0	0	0	0	0
<i>Котельная №6 (АБК-14 г. Усмань, ул. Л. Толстого, д. 95а)</i>								
	ПРИРОСТ НАГРУЗКИ НА ОТОПЛЕНИЕ	0	0	0	0	0	0	0
	ПРИРОСТ НАГРУЗКИ НА ГВС	0	0	0	0	0	0	0
	ПРИРОСТ НАГРУЗКИ НА ВЕНТИЛЯЦИЮ	0	0	0	0	0	0	0
<i>Котельная №7 (АБК-2,0 г. Усмань, ул. Чернышевского, д. 123в)</i>								
	ПРИРОСТ НАГРУЗКИ НА ОТОПЛЕНИЕ	0	0	0	0	0	0	0
	ПРИРОСТ НАГРУЗКИ НА ГВС	0	0	0	0	0	0	0
	ПРИРОСТ НАГРУЗКИ НА ВЕНТИЛЯЦИЮ	0	0	0	0	0	0	0

***2.6 Прогнозы приростов объемов потребления тепловой энергии (мощности) и теплоносителя объектами, расположенными в производственных зонах, при условии возможных изменений производственных зон и их перепрофилирования и приростов объемов потребления тепловой энергии (мощности) производственными объектами с разделением по видам теплопотребления и по видам теплоносителя (горячая вода и пар) в зоне действия каждого из существующих или предлагаемых для строительства источников тепловой энергии на каждом этапе***

Приросты объемов потребления тепловой энергии (мощности) и теплоносителя объектами, расположенными в производственных зонах на расчетный период, не планируются.

### **ГЛАВА 3. ЭЛЕКТРОННАЯ МОДЕЛЬ СИСТЕМЫ ТЕПЛОСНАБЖЕНИЯ ПОСЕЛЕНИЯ**

#### **3.1 Графическое представление объектов системы теплоснабжения с привязкой к топографической основе поселения, городского округа и с полным топологическим описанием связности объектов**

Для создания электронной модели теплоснабжения Городского поселения город Усмань использовался программный комплекс ZuluGIS.

Система позволяет создавать слои геоинформационной системы, настраивать пользовательскую структуру данных, в частности, свои слои, условные обозначения, таблицы с атрибутами, справочники, шаблоны отчетов, средства визуализации и т.п.

ZuluGIS работает со следующими графическими типами векторных данных: точка (символ), линия, полилиния, поли-полилиния, полигон, поли-полигон, текстовый объект. Редакторы символов, стилей линий и стилей заливок. В качестве символов можно использовать существующие растровые объекты или векторные символы (SVG).

Для организации данных слоя можно создавать классификаторы, группирующие векторные данные по типам и режимам. Каждый тип данных внутри слоя может иметь собственную семантическую базу данных и группу режимов с уникальными графическими свойствами и проводимостью.

Zulu может работать в локальной системе координат (план-схема), географической системе координат (широта/долгота) или в одной из картографических проекций.

Система поддерживает более 180 датумов, в том числе ПЗ-90, СК-42, СК-95 по ГОСТ Р 51794-2001, WGS 84, WGS 72, Пулково 42, NAD27, NAD83, EUREF 89. Список поддерживаемых датумов будет расширяться.

Система предлагает набор предопределенных систем координат. Кроме того, пользователь может задать свою систему координат с индивидуальными параметрами для поддерживаемых системой проекций. В частности, эта возможность позволит, при известных параметрах (ключах перехода),



привязывать данные, хранящиеся в местной системе координат, к одной из глобальных систем координат.

Данные, хранящиеся в разных системах координат, можно отображать на одной карте, в одной из проекций. При этом пересчет координат (если он требуется) из одного датума в другой и из одной проекции в другую производится при отображении «на лету».

Данные можно перепроецировать из одной системы координат в другую.

Топологическая сетевая модель Городского поселения город Усмань была построена на основе публичного картографического сервиса OpenStreetMap.

Геодезические отметки необходимых элементов сети, (за отсутствием реальной топоосновы поселения), были применены с помощью ресурса «Topographic-map.com».

Топологическая сетевая модель представляет собой граф сети, узлами которого являются точечные объекты (колодцы, источники, потребители и т.д.).

Топологический редактор создает математическую модель графа сети непосредственно в процессе ввода (рисования) графической информации.

Используя модель сети можно решать ряд топологических задач: поиск кратчайшего пути, анализ связности, анализ колец, анализ отключений, поиск отключающих устройств и т.д.

В виде модулей расширения ZuluGIS, реализованы приложения для гидравлических расчетов инженерных коммуникаций и модуль для построения пьезометрических графиков ZuluThermo – расчеты систем теплоснабжения.





На этапе описания объектов системы теплоснабжения Городского поселения город Усмань было проведено информационно-графическое описание существующих объектов системы.

В качестве исходного материала для позиционирования объектов системы теплоснабжения (источники тепловой энергии, тепловые сети,

потребители) на карте Городского поселения город Усмань были использованы схемы тепловых сетей теплоисточников.

В электронной модели тепловая сеть состоит из узлов и ветвей, связывающих эти узлы. К узлам относятся следующие объекты: источники, тепловые камеры, задвижки, потребители и т.д. Ряд элементов, такие как тепловые камеры, потребители и т.д., допускают дальнейшую классификацию.

Различаются следующие технологические типы узлов:

- источник в состоянии «Работа»; 
- источник в состоянии «Отключен»; 
- тепловая камера; 
- разветвление; 
- Потребитель в состоянии «Работа»; 
- Потребитель в состоянии «Отключен»; 
- задвижка в состоянии «Открыта»; 
- задвижка в состоянии «Закрыта». 

Всем узлам присваиваются уникальные имена.

Ветви являются графическим изображением трубопроводов и представляют собой многозвенные ломаные линии, соединяющие узлы.

Доступны для создания следующие типы участков тепловой сети (Рисунок 1):

- участок в состоянии «Включен»;
- участок в состоянии «Отключен»;
- участок с отключенным подающим трубопроводом;
- участок с отключенным обратным трубопроводом.

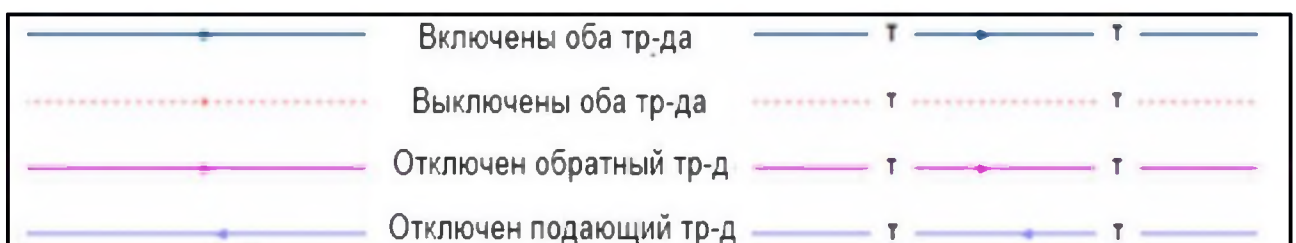

**Рисунок 3.1.1 – Типы участков тепловой сети**

Параллельно данному этапу проводился этап информационного описания объектов системы теплоснабжения: источников тепловой энергии, обобщенных потребителей, участков тепловых сетей.

Основой семантических данных об объектах системы теплоснабжения были базы данных по нагрузкам потребителей, а также информация по участкам тепловых сетей, источникам, потребителям.

В существующей базе данных электронной модели описаны следующие паспортные характеристики по приведенным ниже типам объектов системы теплоснабжения. Состав информации по каждому типу объектов носит как справочный характер (например, материал камеры, балансовая принадлежность и т.д.), так и необходим для функционирования расчетной модели. Полнота заполнения базы данных по параметрам зависела от наличия исходных данных.

Таким образом, в результате выполнения данного этапа работ была создана карта Городского поселения город Усмань, выполнена привязка всех объектов системы теплоснабжения к карте и сформирована база данных по объектам.



Рисунок 3.1.1 – Графическое представление объектов системы теплоснабжения Котельной №2

### 3.1.1 Описание топологической связности объектов системы теплоснабжения

На данном этапе была описана топологическая связность объектов системы теплоснабжения (источники тепловой энергии, тепловые камеры, участки тепловых сетей, потребители). Описание топологической связности представляет собой описание гидравлической структуры узлов системы.

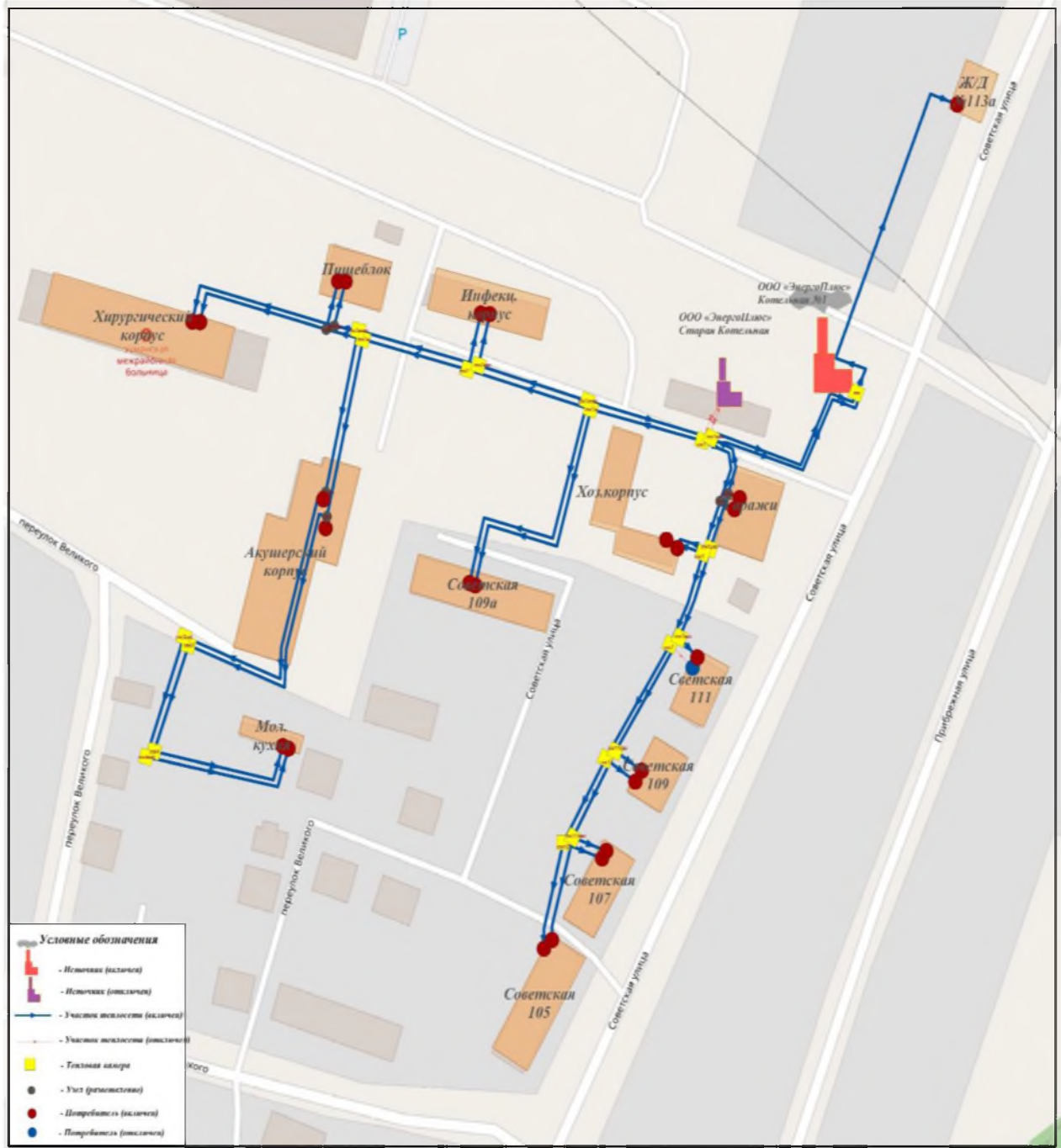
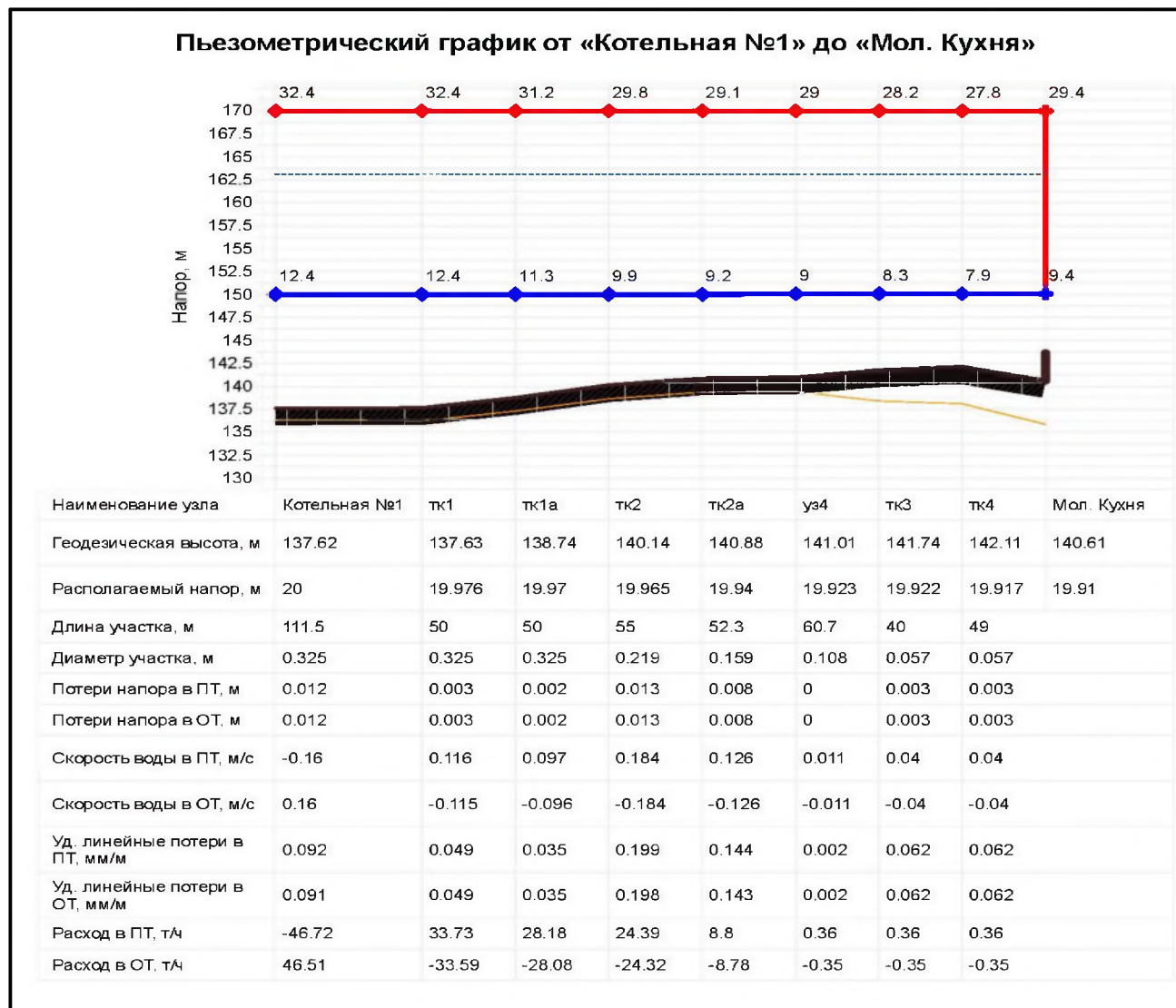

**Рисунок 3.1.1.1 – Гидравлическая модель системы теплоснабжения**

В результате выполнения данного этапа работ была создана гидравлическая модель системы теплоснабжения, отражающая существующее положение системы теплоснабжения городского округа (Рисунок 3.1.1.1).

### ***3.2 Паспортизация объектов системы теплоснабжения***

Система паспортизации ZuluGIS предназначена для внесения реальных характеристик оборудования котельных и объектов системы теплоснабжения. Паспортные данные являются основным источником исходной информации при выполнении расчетных задач.

Сведения, полученные при паспортизации, сохраняются в базе данных, что обеспечивает единство исходной информации для всех расчетных задач. Взаимодействие системы паспортизации с системой справочников существенно облегчает ввод характеристик типового оборудования.

Наличие функций контроля данных в формах паспортизации помогает пользователю своевременно выявить и устранить возможные ошибки. Одновременно с контролем данных выполняется динамический расчет объекта паспортизации, что позволяет оперативно оценить теплотехнические характеристики объекта в заданных условиях.

Подключение файлов произвольного формата к объектам паспортизации позволяет просматривать и редактировать ранее созданные документы непосредственно в программе. В качестве дополнительных документов, характеризующих объект паспортизации, можно использовать текстовые документы, электронные таблицы, рисунки и другие доступные файлы.

Источник			
Текущая запись	Запрос	База	Ответ
Наименование предприятия	ООО «ЭнергоПлюс»		
Наименование источника	Котельная №1		
Номер источника	1		
Геодзическая отметка, м	137.62		
Расчетная температура в подающем трубопр...	95		
Расчетная температура холодной воды, °С	5		
Расчетная температура наружного воздуха, °С	-25		
Текущая температура воды в подающем тру-д	95		
Текущая температура наружного воздуха, °С	-25		
Расчетный располагаем. напор на выходе из исто...	20		
Расчетный напор в обратн. тр-де на источнике	150		
Режим работы источника	Выделенный источник		
Максимальный расход на подпитку, т/ч			
Установленная тепловая мощность, Гкал	6.4		
Максимальный расход, т/ч			
Текущий располагаем. напор на выходе из источ...	20		
Напор в подающем тр-де, м	170		
Давление в подающем тр-де, м	32.38		
Текущий напор в обратн. тр-де на источнике, м	150		
Давление в обратном тр-де, м	12.38		
Продолжительность работы системы теплосн...	>5000 часов в год		
Среднегодовая температура воды в под. тр-де...	75		
Среднегодовая температура воды в обр. тр-де...	55		
Среднегодовая температура грунта, °С	8.2		
Среднегодовая температура наружного возду...	-5.8		
Среднегодовая температура воздуха в подвал...	-12		
Текущая температура грунта, °С	4		
Текущая температура воздуха в подвале, °С	10		
Расчетная нагрузка на отопление, Гкал/ч	1.15636		
Расчетная нагрузка на вентиляцию, Гкал/ч	0		
Расчетная нагрузка на ГВС, Гкал/ч	0.31977		
Текущая нагрузка на отопление, Гкал/ч	1.15636		
Текущая нагрузка на вентиляцию, Гкал/ч	0		
Текущая нагрузка на ГВС, Гкал/ч	0.31977		

**Рисунок 3.2.1 – Паспорт объекта теплоснабжения «Источник»**

Потребитель			
Текущая запись	Запрос	База	Ответ
Адрес узла ввода	Хир. корп.		
Наименование узла	Хир. корп.		
Номер источника	1		
Геодзическая отметка, м	143.06		
Высота здания потребителя, м	15		
Номер схемы подключения потребителя	45		
Расчетная темп. сет. воды на входе в потреб...	95		
<b>Система отопления</b>			
Расчетная нагрузка на отопление, Гкал/ч	0.3578		
Коэффициент изменения нагрузки отоплен...			
Признак наличия регулятора на отопление			
Максимальный относительный расход на СО			
Максимальный расход на СО, т/ч			
Необходимая температура внутреннего во...	20		
Расчетная темп. воды на выходе из СО, °С	70		
Расчетная темп. воды на входе в СО, °С	95		
Расчетная темп. внутреннего воздуха для ...	20		
Расчетный располагаемый напор в СО, м	1		
Максимальное давление в обратном тр-де ...			
<b>Независимое присоединение</b>			
Количество секций ТО на СО			
Потери напора в 1-й секции ТО на СО, м			
Количество параллельных групп ТО на ...			
Расчетная темп.сет. воды на выходе из ...			

**Рисунок 3.2.2 – Паспорт объекта теплоснабжения «Потребитель»**



Рисунок 3.2.3 – Паспорт объекта теплоснабжения «Узел»



Рисунок 3.2.4 – Паспорт объекта теплоснабжения «Участок»

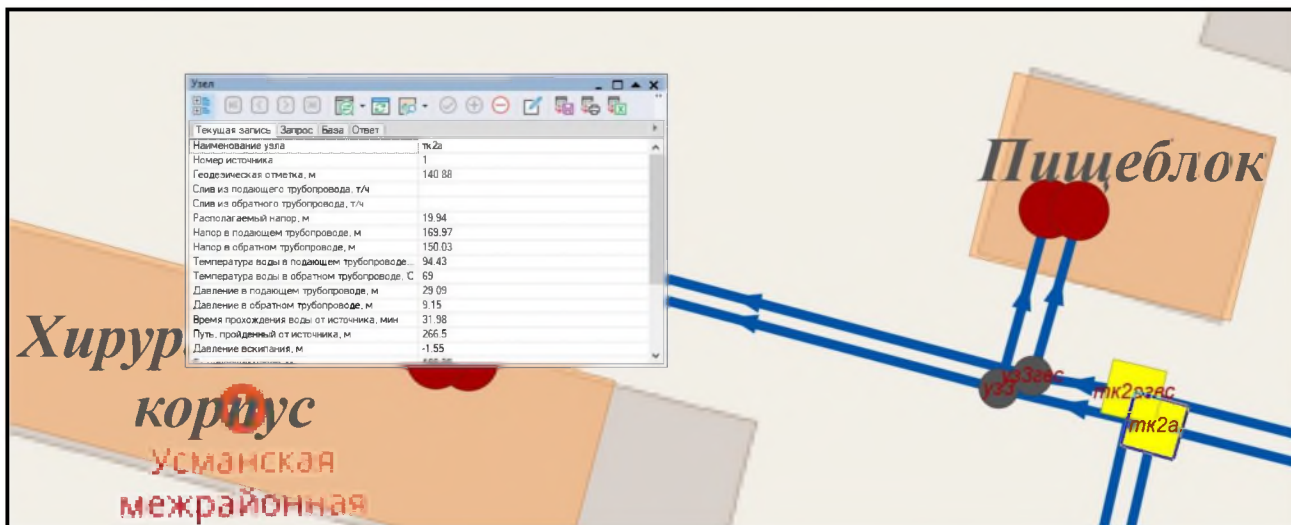

Рисунок 3.2.5 – Паспорт объекта теплоснабжения «Здания»

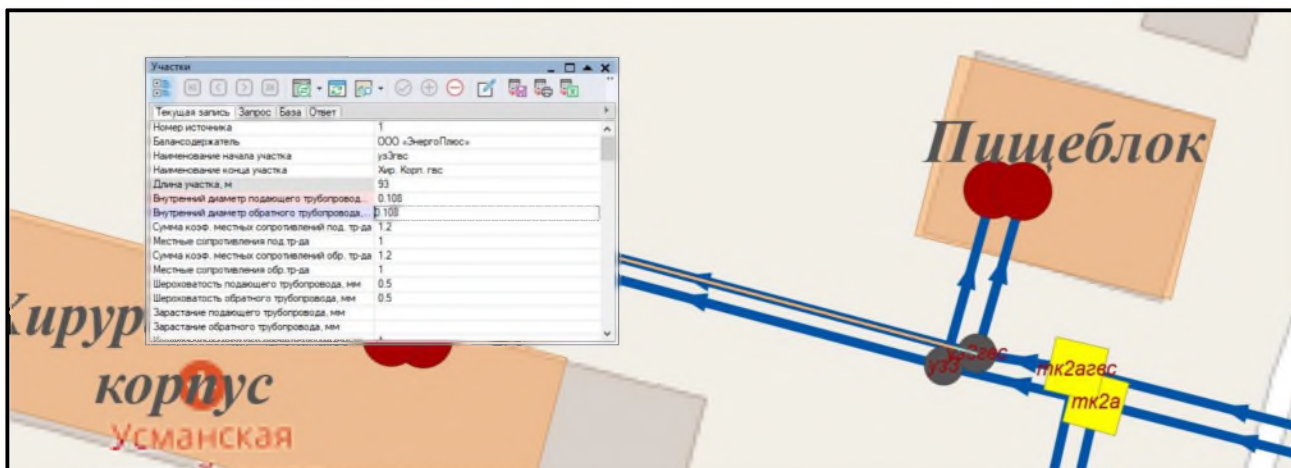

В электронной модели системы теплоснабжения муниципального образования семантическая информация базы данных существует у каждого объекта тепловой сети: источник, обобщенный потребитель, участок, узел, тепловая камера, задвижка и т.д.

Табличная форма базы данных, являющаяся выгрузкой из разработанной электронной модели Схемы теплоснабжения по тепловым сетям представлены в Электронной модели системы теплоснабжения городского округа

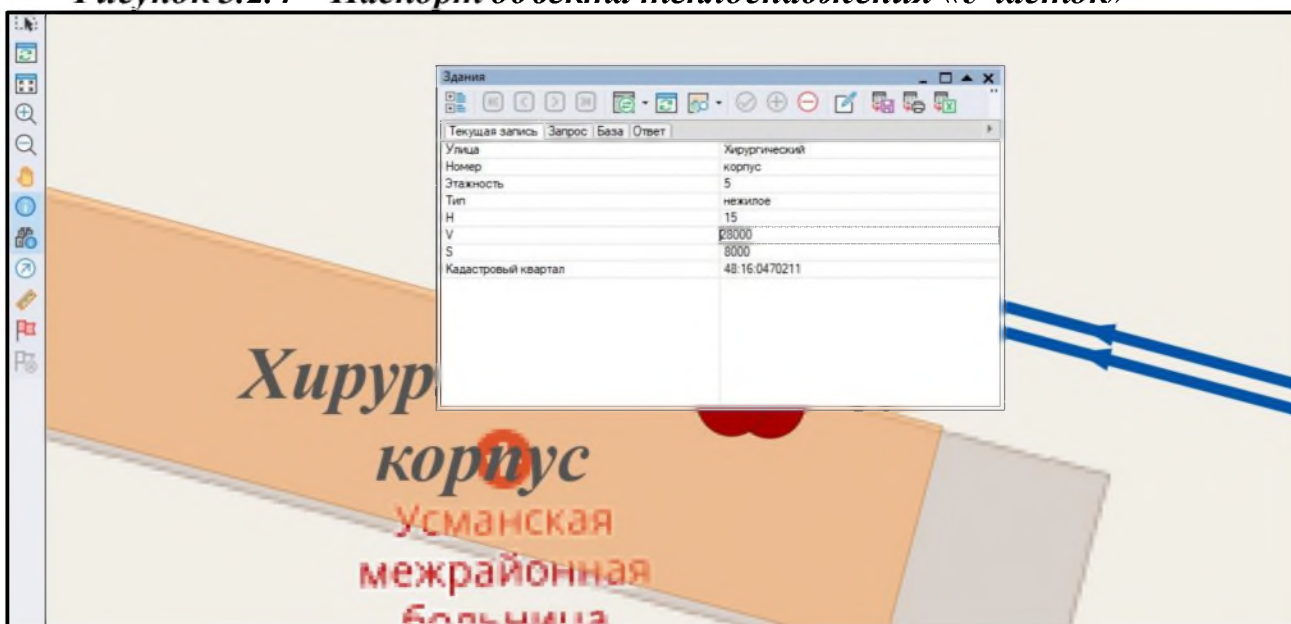
### ***3.3 Паспортизация и описание расчетных единиц территориального деления, включая административное***

Разбивка объектов по территориальному делению в составе ZuluGIS Электронной схемы теплоснабжения, паспортизация и описание расчетных единиц территориального деления, включая административное, сформировано в соответствии с Правилами землепользования и застройки муниципального образования, с выделением кадастровых кварталов в соответствии с данными Росреестра.

В электронной модели в базах данных потребителей и участков системы теплоснабжения сформировано дополнительное исходное поле «Квартал». Данному полю присвоен номер, соответствующий элементам территориального зонирования.

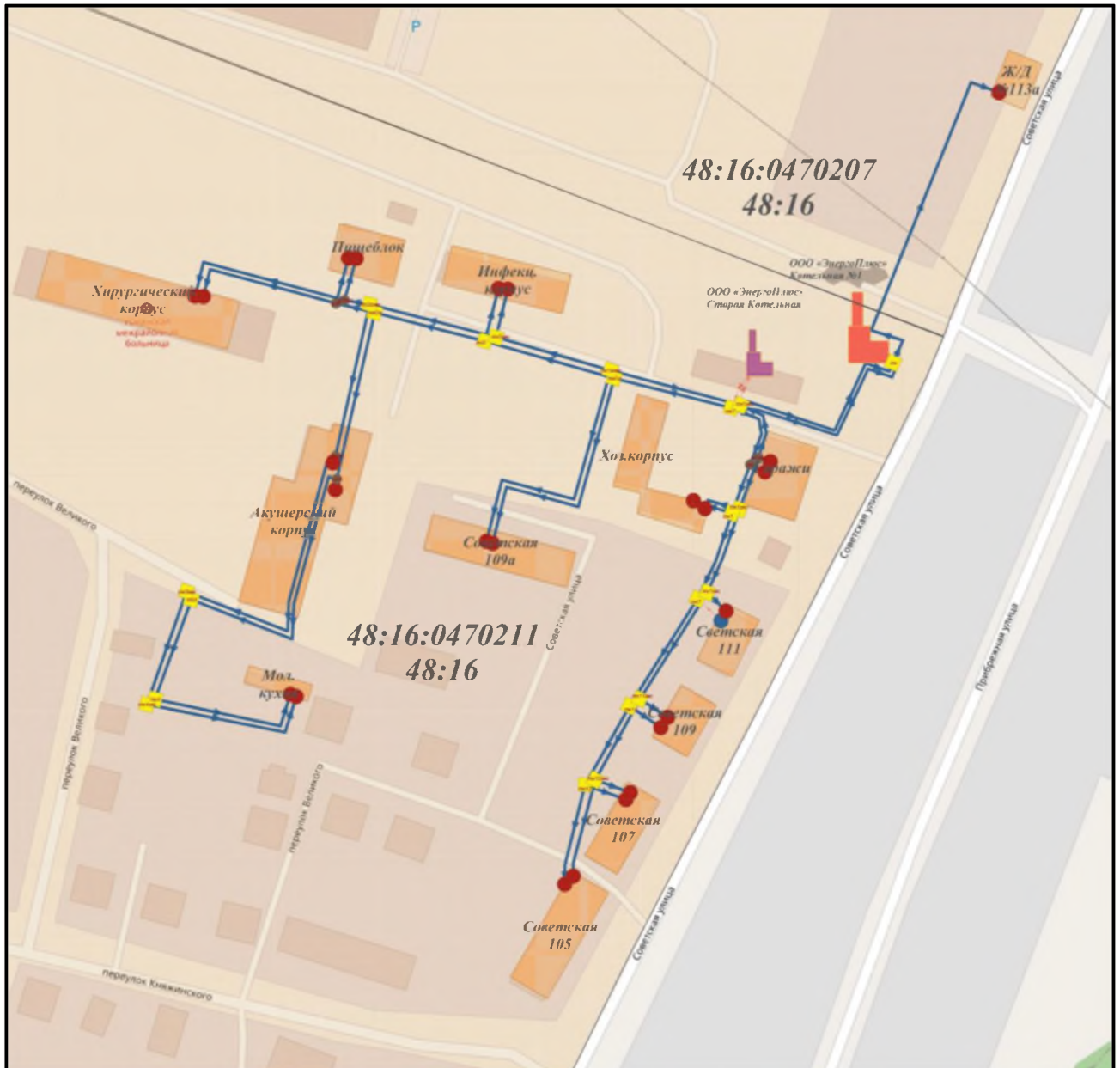

**Рисунок 3.3.1 – Отражение кадастровых кварталов на схеме теплоснабжения**

Паспортизация и описание расчетных единиц территориального деления, включая административное, представлены в Электронной модели системы теплоснабжения городского округа.

### ***3.4 Гидравлический расчет тепловых сетей любой степени закольцованности, в том числе гидравлический расчет при совместной работе нескольких источников тепловой энергии на единую тепловую сеть.***

Гидравлический расчет программно-расчетного комплекса ZuluGIS и модуля Zulu Thermo включает в себя полный набор функциональных компонент и соответствующие им информационные структуры базы данных, необходимых для гидравлического расчета и моделирования тепловых сетей.

Размерность рассчитываемых тепловых сетей, степень их закольцованности, а также количество теплоисточников, работающих на общую сеть – не ограничены.

После графического представления объектов и формирования паспортизации каждого объекта системы теплоснабжения, в электронной модели Схемы теплоснабжения произведен гидравлический расчет существующих котельных.

С помощью ППК ZuluGIS и модуля Zulu Thermo применялся два гидравлических расчета: наладочный и поверочный.

В данной части рассматриваются:

- фактический гидравлический режим от источников централизованного теплоснабжения.
- расчетный гидравлический режим с максимальными (договорными) нагрузками потребителей тепла.

Результат гидравлических расчетов системы теплоснабжения по источникам сформирован в протоколы и приведен в Приложении 1.

### ***3.5 Моделирование всех видов переключений, осуществляемых в тепловых сетях, в том числе переключений тепловых нагрузок между источниками тепловой энергии.***

#### ***3.5.1 Моделирование всех видов переключений, осуществляемых в тепловых сетях***

Программное обеспечение ППК ZuluGIS и модуля Zulu Thermo позволяет проводить моделирование всех видов переключений в «гидравлической модели» сети. Суть заключается в автоматическом отслеживании программой

состояния запорнорегулирующей арматуры и насосных агрегатов в базе данных описания тепловой сети. Любое переключение на схеме тепловой сети влечет за собой автоматическое выполнение гидравлического расчета, и, таким образом, в любой момент времени пользователь видит тот гидравлический режим, который соответствует текущему состоянию всей совокупности запорнорегулирующей арматуры и насосных агрегатов на схеме тепловой сети.

Переключения могут быть как одиночными, так и групповыми, для любой выбранной (помеченной) совокупности переключаемых элементов.

Для насосных агрегатов и их групп в модели доступны несколько видов переключений:

- включение/выключение;
- дросселирование;
- изменение частоты вращения привода.

Задвижки типа «дроссель», помимо двух крайних состояний (открыта/закрыта), могут иметь промежуточное состояние «прижата», определяемое в либо в процентах открытия клапана, либо в числе оборотов штока. При этом состоянии задвижка моделируется своим гидравлическим сопротивлением, рассчитанным по паспортной характеристике клапана.

При любом переключении насосных агрегатов в насосной станции или на источнике автоматически пересчитывается суммарная расходно-напорная характеристика всей совокупности работающих насосов.

Для регуляторов давления и расхода переключением является изменение уставки. Для потребителей переключением является любое из следующих действий:

- включение/отключение одного или нескольких видов тепловой нагрузки;
- ограничение одного или нескольких видов тепловой нагрузки;
- изменение температурного графика или удельных расходов теплоносителя по видам тепловой нагрузки.

Предусмотрена генерация специальных отчетов об отключенных/включенных абонентах и участках тепловой сети, состояние которых изменилось в результате последнего произведенного единичного или группового переключения. Эти отчеты могут содержать любую информацию об этих объектах, содержащуюся в базе данных.

Режим гидравлического моделирования позволяет оперативно получать ответы на вопросы типа «Что будет, если...?» Это дает возможность избежать ошибочных действий при регулировании режима и переключениях на реальной тепловой сети.



*Рисунок 3.5.1 – Цветовое отображение уд. лин. потерь до моделирования*

СХЕМА ТЕПЛОСНАБЖЕНИЯ ГОРОДСКОГО ПОСЕЛЕНИЯ ГОРОД УСМАНЬ УСМАНСКОГО МУНИЦИПАЛЬНОГО РАЙОНА  
ЛИПЕЦКОЙ ОБЛАСТИ





P1, мм/м	P2, мм/м	Цвет
	1.00	
1.00	8.00	
8.00	15.00	
15.00	30.00	
30.00	10000.00	

Рисунок 3.5.2 – Соответствие цвета значению у. л. п. н

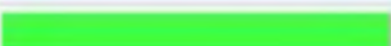

Рисунок 3.5.3 – Цветовое отображение уд. лин. потерь после моделирования

### ***3.5.2 Моделирование переключений тепловых нагрузок между источниками тепловой энергии***

Подсистема гидравлических расчетов позволяет моделировать произвольные режимы, в том числе аварийные и перспективные.

Гидравлическое моделирование предполагает внесение в модель каких-то изменений с целью воспроизведения режимных последствий этих изменений, которые искажают реальные данные, описывающие эксплуатируемую тепловую сеть в ее текущем состоянии.

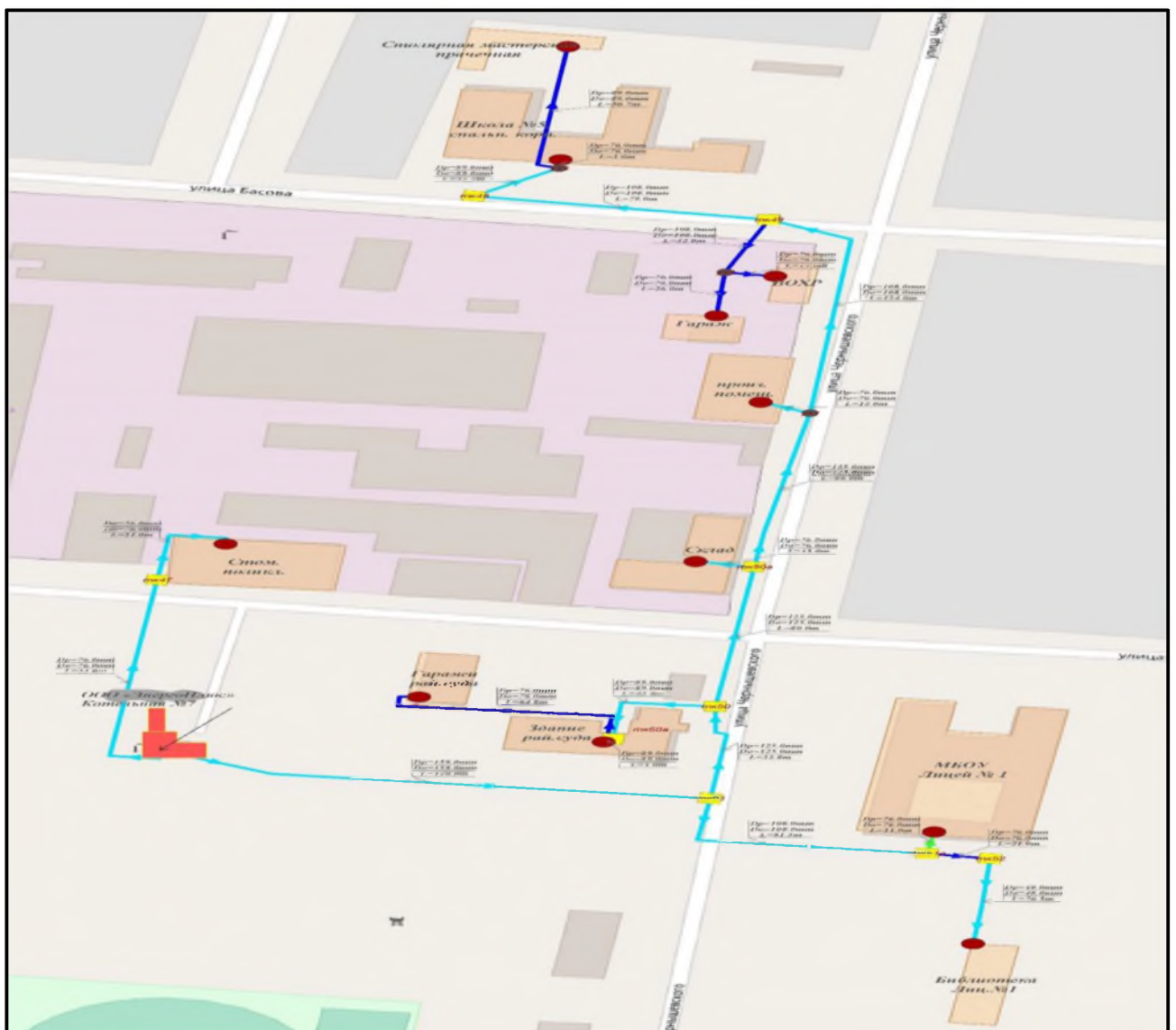
Подсистема гидравлических расчетов содержит специальный инструментарий, позволяющий для целей моделирования создавать и администрировать специальные «модельные» базы – наборы данных, клонируемых из основной (контрольной) базы данных описания тепловой сети, на которых предусматривается произведение любых манипуляций без риска исказить или повредить контрольную базу.

Данный механизм также обеспечивает возможность осуществления сравнительного анализа различных режимов работы тепловой сети, реализованных в модельных базах, между собой. В частности, наглядным аналитическим инструментом является сравнительный пьезометрический график, на котором приводятся изменения гидравлического режима, произошедшее в результате тех или иных манипуляций.

Переключения тепловых нагрузок между источниками тепловой энергии в Городском поселении город Усмань невозможны в виду удаленности ЦСТС друг от друга.

### ***3.6 Расчет балансов тепловой энергии по источникам тепловой энергии и по территориальному признаку***

Расчет балансов тепловой энергии по источникам в модели тепловых сетей сельского поселения организован по принципу того, что каждый источник привязан к своему территориальному району.

### ***3.7 Расчет потерь тепловой энергии через изоляцию и с утечками теплоносителя***

В ППК ZuluGIS и модуля Zulu Thermo есть функция расчета потерь тепловой энергии в тепловых сетях. Расчет потерь тепловой энергии в тепловых сетях при передаче через изоляцию и с утечкой теплоносителя выполнен в соответствии с Приказом Министерства энергетики РФ № 325 «Об организации в министерстве энергетики Российской Федерации работы по утверждению нормативов технологических потерь при передаче тепловой энергии».

Целью данного расчета является определение нормативных тепловых потерь через изоляцию трубопроводов. Тепловые потери определяются суммарно за год с разбивкой по месяцам. Просмотреть результаты расчета можно как суммарно по всей тепловой сети, так и по каждому отдельно взятому источнику тепловой энергии и каждому центральному тепловому пункту (ЦТП). Расчет может быть выполнен с учетом поправочных коэффициентов на нормы тепловых потерь.

### ***3.8 Расчет показателей надежности теплоснабжения.***

Расчет показателей надежности теплоснабжения проведен в составе расчетного комплекса ZuluGIS и модуля Zulu Thermo в соответствии с методикой, определенной в Приказе Минэнерго России и Минрегиона России от 29.12.2012г. № 565/667 «Об утверждении методических рекомендаций по разработке схем теплоснабжения».

Результаты расчета представлены в приложении 1.

### ***3.9 Групповые изменения характеристик объектов (участков тепловых сетей, потребителей) по заданным критериям с целью моделирования различных перспективных вариантов схем теплоснабжения.***

#### ***3.9.1 Групповые изменения характеристик нагрузок абонентов тепловой сети по заданным критериям***

В подсистеме гидравлических расчетов имеется специальный инструмент для осуществления массовых изменений характеристик нагрузок потребителей



с целью моделирования – таким образом, чтобы при этом не менять паспортные значения нагрузок абонентов тепловой сети.

Этот инструмент позволяет применить общее правило изменения характеристик тепловой нагрузки одновременно для некоторой совокупности потребителей, определяемой заданным критерием отбора, в частности:

- по всей базе данных описания тепловой сети;
- по одной из связанных компонент (тепловой зоне источника);
- по некоторой графической области, заданной произвольным многоугольником;
- по типу объектов теплоснабжения (жилье, административные здания, промышленность и т.д.);
- по признаку ведомственной подчиненности;
- по признаку административного деления;
- по признаку территориального деления.

Критерии отбора могут быть любыми, единственное существенное требование: соответствующая информация, на основании которой строится критериальный отбор, должна в явном виде присутствовать в базе данных описания потребителей системы теплоснабжения.

Для потребителей, отобранных по заданному критерию, можно выполнить любое из следующих изменений характеристик нагрузки:

- включение/отключение одного или нескольких видов тепловой нагрузки;
- ограничение одного или нескольких видов тепловой нагрузки (в% от паспортной, в т.ч. и более 100%);
- изменение температурного графика и/или удельных расходов теплоносителя по видам тепловой нагрузки;
- изменение способа задания тепловой нагрузки из списка, имеющегося в паспорте (проектная/договорная/фактическая).

После проведения серии изменений характеристик нагрузок автоматически производится гидравлический расчет тепловой сети, результаты которого сразу же доступны для визуализации на схеме и анализа.

Поскольку при изменении характеристик нагрузки паспорта потребителей не меняются, очень просто вернуться к исходному состоянию расчетной гидравлической модели, определяемому паспортными значениями тепловых нагрузок потребителей.

### ***3.9.2 Групповые изменения характеристик участков тепловой сети по заданным критериям***

Данный инструмент применим для различных целей и задач гидравлического моделирования. Основным предназначением является калибровка расчетной гидравлической модели тепловой сети. Трубопроводы реальной тепловой сети всегда имеют физические характеристики, отличающиеся от проектных, в силу происходящих во времени изменений – коррозии и выпадения отложений, отражающихся на изменении эквивалентной шероховатости и уменьшении внутреннего диаметра вследствие зарастания. Эти изменения влияют на гидравлические сопротивления участков трубопроводов, и в масштабах тепловой сети это приводит к значительным расхождением результатам гидравлического расчета по «проектным» значениям с реальным гидравлическим режимом, наблюдаемым в эксплуатируемой тепловой сети. С другой стороны, измерить действительные значения шероховатостей и внутренних диаметров участков действующей тепловой сети не представляется возможным, поскольку это потребовало бы массового вскрытия трубопроводов, что вряд ли реализуемо. Поэтому эти значения можно лишь косвенным образом оценить на основании сравнения реального (наблюдаемого) гидравлического режима с результатами расчетов на гидравлической модели, и внести в расчетную модель соответствующие поправки. В этом, в первом приближении, и состоит процесс калибровки.

Инструмент групповых операций позволяет выполнить изменение характеристик для подмножества участков тепловой сети, определяемого заданным критерием отбора, в частности:

- по всей базе данных описания тепловой сети;
- по одной из связных компонент тепловой сети (тепловой зоне источника);
- по некоторой графической области, заданной произвольным многоугольником;
- вдоль выбранного пути.

При этом на любой из вышеперечисленных «пространственных» критериев может быть наложена суперпозиция критериев отбора по классифицирующим признакам:

- по подающим или обратным трубопроводам тепловой сети, либо симметрично;
- по виду тепловых сетей (магистральные, распределительные, внутриквартальные);
- по участкам тепловой сети определенного условного диаметра;
- по участкам тепловой сети с определенным типом прокладки, и т.п.

Критерии отбора могут быть произвольными при соблюдении основного требования: информация, на основании которой строится отбор, должна в явном виде присутствовать в паспортных описаниях участков тепловой сети.

Для участков тепловых сетей, отобранных по определенной совокупности критериев, можно произвести любую из следующих операций:

- изменение эквивалентной шероховатости;
- изменение степени зарастания трубопроводов;
- изменение коэффициента местных потерь;
- изменение способа расчета сопротивления.

После проведения серии изменений характеристик участков трубопроводов тепловой сети автоматически производится гидравлический

расчет, результаты которого сразу же доступны для визуализации на схеме и анализа.

Поскольку при изменении характеристик участков сети тепловой сети их паспорта не модифицируются, в любой момент можно вернуться к исходному состоянию расчетной гидравлической модели, определяемому паспортными значениями характеристик участков тепловой сети.

### ***3.10 Сравнительные пьезометрические графики для разработки и анализа сценариев перспективного развития тепловых сетей.***

Целью построения пьезометрического графика является наглядная иллюстрация результатов гидравлического расчета (наладочного, поверочного, конструкторского) (Рисунок 3.10.1). Это основной аналитический инструмент специалиста по гидравлическим расчетам тепловых сетей. При этом на экран выводятся:

- линия давления в подающем трубопроводе
- линия давления в обратном трубопроводе
- линия поверхности земли
- линия потерь напора на шайбе
- высота здания
- линия вскипания
- линия статического напора

Цвет и стиль линий задается пользователем.

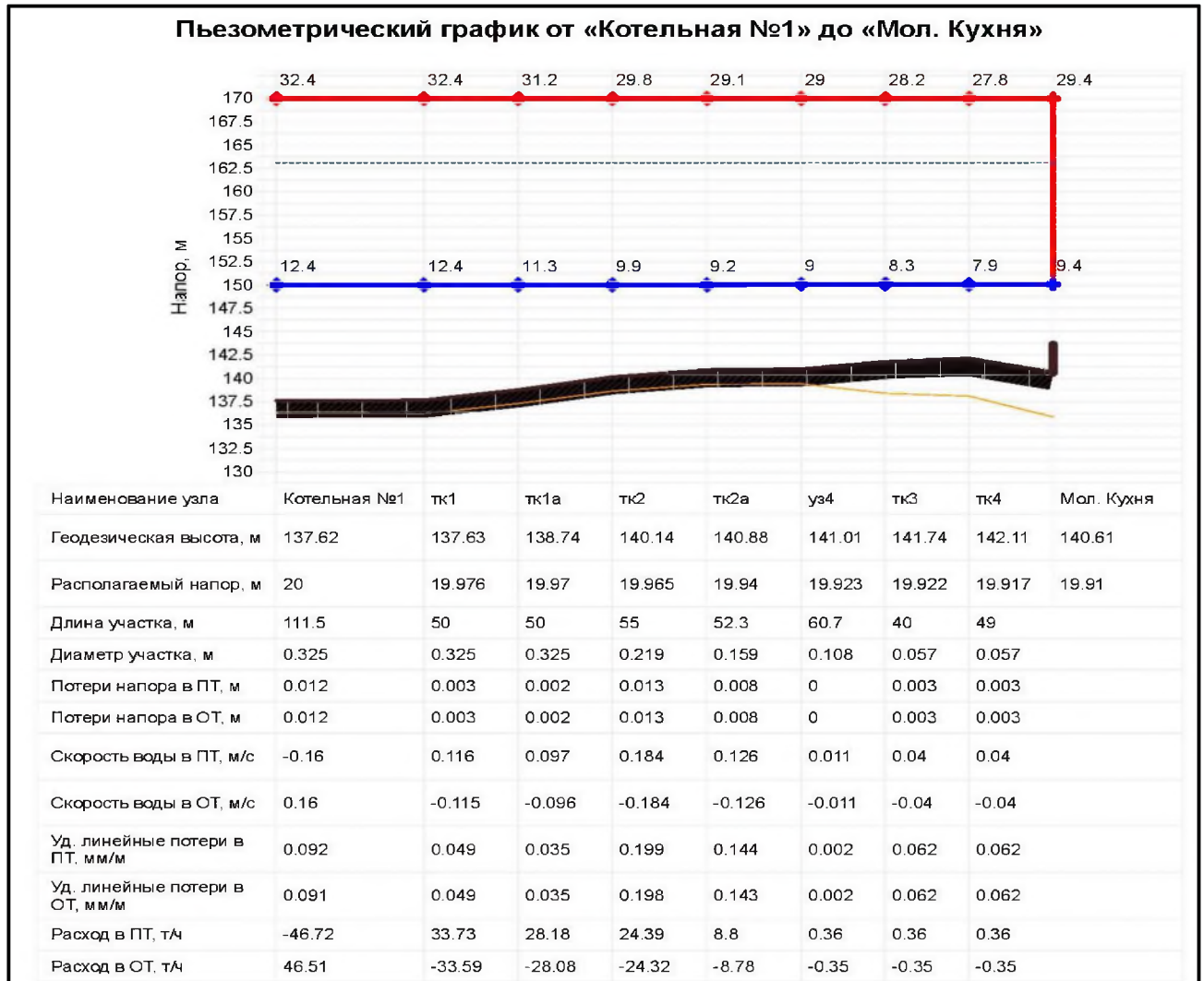

**Рисунок 3.10.1 – Пьезометрический график**

В таблице под графиком выводятся для каждого узла сети наименование, геодезическая отметка, высота потребителя, напоры в подающем и обратном трубопроводах, величина дросселируемого напора на шайбах у потребителей, потери напора по участкам тепловой сети, скорости движения воды на участках тепловой сети и т.д. Количество выводимой под графиком информации настраивается пользователем.

Построению пьезометрического графика предшествует выбор искомого пути. Для этой цели на схеме тепловой сети отмечаются не менее двух узлов, через которые должен пройти выбранный путь. В общем случае, с учетом закольцованности тепловых сетей, может существовать более одного пути, соединяющего заданные точки. В этом случае для однозначного определения результата можно указать промежуточные точки, либо изменить критерий

поиска пути (это может быть минимизация количества участков, минимизация гидравлического сопротивления либо минимизация суммарной длины, поиск по линиям подающей или обратной магистрали). Путь строится программой автоматически, найденный путь «подсвечивается» на экране цветом выделения.

После выбора требуемого пути одним кликом мыши строится пьезометрический график. Состав отображаемой на нем информации, легенда и масштаб представления легко настраиваются пользователем в удобном для него виде. График может быть при необходимости распечатан либо экспортирован в другие приложения через буфер обмена Windows.

Пьезометрический график является незаменимым инструментом при калибровке гидравлической модели тепловой сети, поскольку графическая интерпретация гидравлического режима позволяет одновременно качественно и количественно оценить поправки, которые необходимо внести в расчетную модель, чтобы она наиболее адекватно повторяла «гидравлическое поведение» реальной тепловой сети в эксплуатации.

### ***3.11 Сценарии развития аварий в системах теплоснабжения с моделированием гидравлических режимов работы таких систем, в том числе при отказе элементов тепловых сетей и при аварийных режимах работ систем теплоснабжения, связанных с прекращением подачи тепловой энергии.***

Компьютерное моделирование реальных процессов в системе теплоснабжения является важным элементом при эксплуатации системы теплоснабжения и ликвидации последствий аварийных ситуаций. При этом имитационные и расчетноаналитические модели используются как инструмент для принятия решений путем построения прогнозов поведения моделируемой системы при тех или иных условиях и способах воздействия на нее.

Задачи, решаемые с применением электронного моделирования ликвидации последствий аварийных ситуаций, относятся к процессам эксплуатации системы теплоснабжения, диспетчерскому и технологическому управлению системой. В эти задачи входят:

- моделирование изменений гидравлического режима при аварийных переключениях и отключениях;
- формирование рекомендаций по локализации аварийных ситуаций и моделирование последствий выполнения этих рекомендаций;
- формирование перечней и сводок по отключаемым абонентам.

Для электронного моделирования ликвидации последствий аварийных ситуаций применяются:

- программное обеспечение, позволяющее описать (паспортизировать) все технологические объекты, составляющие систему теплоснабжения, в их совокупности и взаимосвязи, и на основе этого описания решать весь спектр расчетно-аналитических задач, необходимых для многовариантного моделирования режимов работы всей системы теплоснабжения и ее отдельных элементов;

- средства создания и визуализации графического представления сетей теплоснабжения в привязке к плану территории, неразрывно связанные со средствами технологического описания объектов системы теплоснабжения и их связности;

- собственно, данные, описывающие каждый в отдельности элементарный объект и всю совокупность объектов, составляющих систему теплоснабжения населенного пункта, – от источника тепла и вплоть до каждого потребителя, включая все трубопроводы и тепловые камеры, а также электронный план местности, к которому привязана модель системы теплоснабжения.

Электронное моделирование при ликвидации аварийных ситуаций используется дежурным и техническим персоналом теплоснабжающей (теплосетевой) организации для принятия оптимальных решений по ведению теплоснабжения в случае аварийной ситуации. На основании полученных результатов гидравлических расчетов в программно-расчетном комплексе при электронном моделировании дежурный диспетчер должен выдать рекомендации ремонтной бригаде для проведения переключений.

## ГЛАВА 4. СУЩЕСТВУЮЩИЕ И ПЕРСПЕКТИВНЫЕ БАЛАНСЫ ТЕПЛОЙ МОЩНОСТИ ИСТОЧНИКОВ ТЕПЛОЙ ЭНЕРГИИ И ТЕПЛОЙ НАГРУЗКИ

**4.1** *Балансы существующей на базовый период схемы теплоснабжения (актуализации схемы теплоснабжения) тепловой мощности и перспективной тепловой нагрузки в каждой из зон действия источников тепловой энергии с определением резервов (дефицитов) существующей располагаемой тепловой мощности источников тепловой энергии, устанавливаемых на основании величины расчетной тепловой нагрузки*

Балансы тепловой энергии (мощности) и перспективной тепловой нагрузки источников тепловой энергии (с учетом потерь в тепловых сетях) котельных Городского поселения город Усмань приведены в таблице 4.1.1.

**Таблица 4.1.1 – Балансы тепловой энергии (мощности) и перспективной тепловой нагрузки источников тепловой энергии котельных Городского поселения город Усмань**

Наименование источника теплоснабжения	Установленная тепловая мощность, Гкал/ч	Располагаемая тепловая мощность, Гкал/ч	Затраты тепловой мощности на собственные и хозяйственные нужды, Гкал/ч	Нагрузка потребителей, Гкал/ч	Тепловые потери в тепловых сетях, Гкал/ч	Присоединённая тепловая нагрузка (с учётом тепловых потерь в тепловых сетях), Гкал/ч	Резерв тепловой мощности источников тепла, Гкал/ч
<b>2022 год</b>							
Котельная №1 (Старая котельная ГУЗ Усманская ЦРБ, г. Усмань, ул. К. Маркса, д. 118)	6,4	6,3	0,011	2,4	0,099	2,499	3,79
Котельная №2 (Вновь строящаяся котельная ГУЗ Усманская ЦРБ, АБК -5,0 г. Усмань, ул. К. Маркса, д. 118а)	5,0	5	0,0086	2,4	0,099	2,499	2,4924
Котельная №3 (МБОУ СОШ №2 г. Усмань)	1,1	1,1	0,003	0,58	0,0089	0,5889	0,5081
Котельная №4 (ГУЗ «Усманский противотуберкулезный детский санаторий»)	2,1	2,0	0,0013	0,35	0,0	0,35	1,6487
Котельная №5 (Топочная ГУЗ Усманская ЦРБ, г. Усмань, ул. Комсомольская, д. 22)	0,2	0,2	0,00019	0,074	0	0,074	0,12581
Котельная №6 (АБК-14 г. Усмань, ул. Л. Толстого, д. 95а)	12,0	11,8	0,062	8,25	0,5	8,75	2,988
Котельная №7 (АБК-2,0 г. Усмань, ул. Чернышевского, д. 123б)	1,6	1,5	0,0059	0,818	0,049	0,867	0,6271
<b>2023 год</b>							
Котельная №1 (Старая котельная ГУЗ Усманская ЦРБ, г. Усмань, ул. К. Маркса, д. 118)	0	0	0	0	0	0	0
Котельная №2 (Вновь строящаяся котельная ГУЗ Усманская ЦРБ, АБК -5,0 г. Усмань, ул. К. Маркса, д. 118а)	5,0	5	0,0086	2,4	0,099	2,499	2,4924



**СХЕМА ТЕПЛОСНАБЖЕНИЯ ГОРОДСКОГО ПОСЕЛЕНИЯ ГОРОД УСМАНЬ УСМАНСКОГО МУНИЦИПАЛЬНОГО РАЙОНА ЛИПЕЦКОЙ ОБЛАСТИ**

<i>Котельная №3 (МБОУ СОШ №2 г. Усмань)</i>	1,1	1,1	0,003	0,58	0,0089	0,5889	0,5081
<i>Котельная №4 (ГУЗ «Усманский противотуберкулезный детский санаторий»)</i>	2,1	2,0	0,0013	0,35	0,0	0,35	1,6487
<i>Котельная №5 (Топочная ГУЗ Усманская ЦРБ, г. Усмань, ул. Комсомольская 22)</i>	0,2	0,2	0,00019	0,074	0	0,074	0,12581
<i>Котельная №6 (АБК-14 г. Усмань, ул. Л. Толстого 95а)</i>	12,0	11,8	0,062	8,25	0,5	8,75	2,988
<i>Котельная №7 (АБК-2,0 г. Усмань, ул. Чернышевского, д. 123в)</i>	1,6	1,5	0,0059	0,818	0,049	0,867	0,6271
<b>2024 год</b>							
<i>Котельная №1 (Старая котельная ГУЗ Усманская ЦРБ, г. Усмань, ул. К. Маркса, д. 118)</i>	0	0	0	0	0	0	0
<i>Котельная №2 (Вновь строящаяся котельная ГУЗ Усманская ЦРБ, АБК -5,0 г. Усмань, ул. К. Маркса, д. 118а)</i>	5,0	5	0,0086	2,4	0,099	2,499	2,4924
<i>Котельная №3 (МБОУ СОШ №2 г. Усмань)</i>	1,1	1,1	0,003	0,58	0,0089	0,5889	0,5081
<i>Котельная №4 (ГУЗ «Усманский противотуберкулезный детский санаторий»)</i>	2,1	2,0	0,0013	0,35	0,0	0,35	1,6487
<i>Котельная №5 (Топочная ГУЗ Усманская ЦРБ, г. Усмань, ул. Комсомольская, д. 22)</i>	0,2	0,2	0,00019	0,074	0	0,074	0,12581
<i>Котельная №6 (АБК-14 г. Усмань, ул. Л. Толстого, д. 95а)</i>	12,0	11,8	0,062	8,25	0,5	8,75	2,988
<i>Котельная №7 (АБК-2,0 г. Усмань, ул. Чернышевского, д. 123в)</i>	1,6	1,5	0,0059	0,818	0,049	0,867	0,6271
<b>2025 год</b>							
<i>Котельная №1 (Старая котельная ГУЗ Усманская ЦРБ, г. Усмань, ул. К. Маркса, д. 118)</i>	0	0	0	0	0	0	0
<i>Котельная №2 (Вновь строящаяся котельная ГУЗ Усманская ЦРБ, АБК -5,0 г. Усмань, ул. К. Маркса, д. 118а)</i>	5,0	5	0,0086	2,4	0,099	2,499	2,4924
<i>Котельная №3 (МБОУ СОШ №2 г. Усмань)</i>	1,1	1,1	0,003	0,58	0,0089	0,5889	0,5081
<i>Котельная №4 (ГУЗ «Усманский противотуберкулезный детский санаторий»)</i>	2,1	2,0	0,0013	0,35	0,0	0,35	1,6487
<i>Котельная №5 (Топочная ГУЗ Усманская ЦРБ, г. Усмань, ул. Комсомольская, д. 22)</i>	0,2	0,2	0,00019	0,074	0	0,074	0,12581
<i>Котельная №6 (АБК-14 г. Усмань, ул. Л. Толстого, д. 95а)</i>	12,0	11,8	0,062	8,25	0,5	8,75	2,988
<i>Котельная №7 (АБК-2,0 г. Усмань, ул. Чернышевского, д. 123в)</i>	1,6	1,5	0,0059	0,818	0,049	0,867	0,6271
<b>2026 год</b>							
<i>Котельная №1 (Старая котельная ГУЗ Усманская ЦРБ, г. Усмань, ул. К. Маркса, д. 118)</i>	0	0	0	0	0	0	0
<i>Котельная №2 (Вновь строящаяся котельная ГУЗ Усманская ЦРБ, АБК -5,0 г. Усмань, ул. К. Маркса, д. 118а)</i>	5,0	5	0,0086	2,4	0,099	2,499	2,4924
<i>Котельная №3 (МБОУ СОШ №2 г. Усмань)</i>	1,1	1,1	0,003	0,58	0,0089	0,5889	0,5081

**СХЕМА ТЕПЛОСНАБЖЕНИЯ ГОРОДСКОГО ПОСЕЛЕНИЯ ГОРОД УСМАНЬ УСМАНСКОГО МУНИЦИПАЛЬНОГО РАЙОНА ЛИПЕЦКОЙ ОБЛАСТИ**

<i>Котельная № 4 (ГУЗ «Усманский противотуберкулезный детский санаторий)</i>	2,1	2,0	0,0013	0,35	0,0	0,35	1,6487
<i>Котельная № 5 (Топочная ГУЗ Усманская ЦРБ, г. Усмань, ул. Комсомольская, д. 22)</i>	0,2	0,2	0,00019	0,074	0	0,074	0,12581
<i>Котельная № 6 (АБК-14 г. Усмань, ул. Л. Толстого, д. 95а)</i>	12,0	11,8	0,062	8,25	0,5	8,75	2,988
<i>Котельная № 7 (АБК-2,0 г. Усмань, ул. Чернышевского, д. 123в)</i>	1,6	1,5	0,0059	0,818	0,049	0,867	0,6271
<b>2027 год</b>							
<i>Котельная № 1 (Старая котельная ГУЗ Усманская ЦРБ, г. Усмань, ул. К. Маркса, д. 118)</i>	0	0	0	0	0	0	0
<i>Котельная № 2 (Вновь строящаяся котельная ГУЗ Усманская ЦРБ, АБК -5,0 г. Усмань, ул. К. Маркса, д. 118а)</i>	5,0	5	0,0086	2,4	0,099	2,499	2,4924
<i>Котельная № 3 (МБОУ СОШ №2 г. Усмань)</i>	1,1	1,1	0,003	0,58	0,0089	0,5889	0,5081
<i>Котельная № 4 (ГУЗ «Усманский противотуберкулезный детский санаторий)</i>	2,1	2,0	0,0013	0,35	0,0	0,35	1,6487
<i>Котельная № 5 (Топочная ГУЗ Усманская ЦРБ, г. Усмань, ул. Комсомольская, д. 22)</i>	0,2	0,2	0,00019	0,074	0	0,074	0,12581
<i>Котельная № 6 (АБК-14 г. Усмань, ул. Л. Толстого, д. 95а)</i>	12,0	11,8	0,062	8,25	0,5	8,75	2,988
<i>Котельная № 7 (АБК-2,0 г. Усмань, ул. Чернышевского, д. 123в)</i>	1,6	1,5	0,0059	0,818	0,049	0,867	0,6271
<b>2028-2030 года</b>							
<i>Котельная № 1 (Старая котельная ГУЗ Усманская ЦРБ, г. Усмань, ул. К. Маркса, д. 118)</i>	0	0	0	0	0	0	0
<i>Котельная № 2 (Вновь строящаяся котельная ГУЗ Усманская ЦРБ, АБК -5,0 г. Усмань, ул. К. Маркса, д. 118а)</i>	5,0	5	0,0086	2,4	0,099	2,499	2,4924
<i>Котельная № 3 (МБОУ СОШ №2 г. Усмань)</i>	1,1	1,1	0,003	0,58	0,0089	0,5889	0,5081
<i>Котельная № 4 (ГУЗ «Усманский противотуберкулезный детский санаторий)</i>	2,1	2,0	0,0013	0,35	0,0	0,35	1,6487
<i>Котельная № 5 (Топочная ГУЗ Усманская ЦРБ, г. Усмань, ул. Комсомольская, д. 22)</i>	0,2	0,2	0,00019	0,074	0	0,074	0,12581
<i>Котельная № 6 (АБК-14 г. Усмань, ул. Л. Толстого, д. 95а)</i>	12	11,8	0,062	8,25	0,5	8,75	2,988
<i>Котельная № 7 (АБК-2,0 г. Усмань, ул. Чернышевского, д. 123в)</i>	1,6	1,5	0,0059	0,818	0,049	0,867	0,6271

#### ***4.2 Гидравлический расчет передачи теплоносителя для каждого магистрального вывода с целью определения возможности (невозможности) обеспечения тепловой энергией существующих и перспективных потребителей, присоединенных к тепловой сети от каждого источника тепловой энергии***

Гидравлический расчет передачи теплоносителя для каждого магистрального вывода с целью определения возможности (невозможности) обеспечения тепловой энергией существующих и перспективных потребителей, присоединенных к тепловой сети от каждого источника тепловой энергии выполнен с использованием программно-расчётного комплекса ZuluGIS 10.0 и модуля Zulu Thermo.

Результаты гидравлического расчёта приведены в приложении 1.

#### ***Рекомендации***

1. Для увеличения эффективности работы тепловой системы необходимо провести работы по установке дроссельных устройств (дроссельных шайб или балансировочных клапанов) в соответствии с данными приведенными в Приложении 1.

2. Для предотвращения засорений регулирующей аппаратуры и увеличения теплоотдачи отопительных приборов необходимо внедрить на источниках тепла водоподготовку сетевой воды, а также ежегодно проводить промывку тепловой сети и внутридомовых систем теплоснабжения.

3. При изменении схемы теплоснабжения или тепловой нагрузки потребителей (отключение/подключение) необходимо проводить корректировочный расчет тепловых и гидравлических режимов и соответственно диаметров дроссельных устройств.

До проведения работ по установке дроссельных устройств (шайб) необходимо выполнить следующие рекомендации:

1. Для предотвращения засорений провести ревизию и промывку существующих фильтров механической очистки, при отсутствии фильтров произвести их установку на вводах у потребителей.

2. Провести планово-предупредительные работы на тепловой сети с последующей опрессовкой в соответствии с руководящими документами;

3. Восстановить поврежденную тепловую изоляцию и защитное покрытие изоляции;

4. Установить расчетные дроссельные устройства (или балансировочные клапаны) в неотапительный период, руководствуясь данными Приложения 1;

5. Провести опломбирование установленных устройств, с целью предотвращения несанкционированного доступа к ним.

6. Провести корректировку работы дроссельных устройств после пробной эксплуатации.

7. Для исключения нарушения гидравлических режимов тепловых систем не допускается установка на вводах и тепловых пунктах потребителей: повысительных насосов, обводных линий и прочих технических устройств, способных повлиять на гидравлический режим. С этой целью необходимо демонтировать существующие циркуляционные насосы и проводить регулярные проверки на вводах и тепловых пунктах.

Преимущества установки балансировочного клапана:

- балансировочные клапана являются регулирующей и запорной арматурой;
- балансировочные клапана дают возможность проводить регулировку без остановки системы теплоснабжения в течение отопительного сезона;

- при засорении балансировочного клапана достаточно его полностью открыть для продувки сетевой водой, а затем выставить необходимый расчетный расход теплоносителя и/или рекомендуемое сечение проходного канала.

## **ГЛАВА 5. МАСТЕР-ПЛАН РАЗВИТИЯ СИСТЕМ ТЕПЛОСНАБЖЕНИЯ ПОСЕЛЕНИЯ, ГОРОДСКОГО ОКРУГА, ГОРОДА ФЕДЕРАЛЬНОГО ЗНАЧЕНИЯ**

Содержание, формат, объем мастер-плана в значительной степени варьируются в разных населенных пунктах и существенным образом зависят от тех целей и задач, которые стоят перед его разработчиками. В крупных городах администрации могут создавать целые департаменты, ответственные за разработку мастер-плана, а небольшие поселения вполне могут доверить эту работу специализированным консультантам.

Универсальность мастер-плана позволяет использовать его для решения широкого спектра задач. Основной акцент делается на актуализации существующих объектов и развитии новых объектов. Многие проблемы объектов были накоплены еще с советских времен и только усугубились в современный период. Для решения многих проблем используется стратегический мастер-план.

### ***5.1 Описание сценариев развития теплоснабжения поселения***

#### ***Вариант №1***

Техническое обслуживание с устранением неисправностей источников ТС и капитальный ремонт тепловых сетей, замену изношенных участков тепловых сетей, исчерпавших свой эксплуатационный ресурс, способствующие нормативной эксплуатации.

#### ***Вариант №2***

Капитальный ремонт тепловых сетей с изменением диаметра тепловой сети для поддержания нормативного уровня давления.

Для повышения уровня надежности теплоснабжения, сокращения тепловых потерь в сетях предлагается в период с 2022 по 2030 годы во время проведения ремонтных компаний производить замену 3% в год ТС.

### ***5.2 Обоснование выбора приоритетного сценария развития теплоснабжения поселения***

Для реализации варианта №1 производится техническое обслуживание с устранением неисправностей источников ТС и капитальный ремонт тепловых сетей, замену изношенных участков тепловых сетей, исчерпавших свой эксплуатационный ресурс, способствующие нормативной эксплуатации

## **ГЛАВА 6. СУЩЕСТВУЮЩИЕ И ПЕРСПЕКТИВНЫЕ БАЛАНСЫ ПРОИЗВОДИТЕЛЬНОСТИ ВОДОПОДГОТОВИТЕЛЬНЫХ УСТАНОВОК И МАКСИМАЛЬНОГО ПОТРЕБЛЕНИЯ ТЕПЛОНОСИТЕЛЯ ТЕПЛОПОТРЕБЛЯЮЩИМИ УСТАНОВКАМИ ПОТРЕБИТЕЛЕЙ, В ТОМ ЧИСЛЕ В АВАРИЙНЫХ РЕЖИМАХ**

В соответствии с п. 6.16 СП 124.13330.2012 «Тепловые сети» установка для подпитки системы теплоснабжения на теплоисточнике должна обеспечивать подачу в тепловую сеть в рабочем режиме воду соответствующего качества и аварийную подпитку водой из систем хозяйственно-питьевого или производственного водопроводов.

Расход подпиточной воды в рабочем режиме должен компенсировать расчетные (нормируемые) потери сетевой воды в системе теплоснабжения.

В котельных Городского поселения город Усмань Усманского муниципального района водоподготовительные установки отсутствуют. До конца расчетного периода в котельных Городского поселения город Усмань Усманского муниципального района не планируется устанавливать водоподготовительные установки.

Перспективный баланс необходимой производительности водоподготовительных установок котельных Городского поселения город Усмань Усманского муниципального района и максимального потребления теплотребляющими установками потребителей, в том числе в аварийных режимах приведен в таблице.

В соответствии с п. 6.16 СП 124.13330.2012 «Тепловые сети» для открытых и закрытых систем теплоснабжения должна предусматриваться дополнительно аварийная подпитка химически не обработанной и не деарированной водой, расход которой принимается в количестве 2 % среднегодового объема воды в тепловой сети и присоединенных системах теплоснабжения независимо от схемы присоединения (за исключением систем горячего водоснабжения, присоединенных через водоподогреватели).

### **6.1 Расчетная величина нормативных потерь теплоносителя в тепловых сетях в зонах действия источников тепловой энергии**

Расчетные (нормируемые) потери сетевой воды в системе теплоснабжения включают расчетные технологические потери (затраты) сетевой воды и потери сетевой воды с нормативной утечкой из тепловой сети и систем теплопотребления.

Среднегодовая утечка теплоносителя (м<sup>3</sup>/ч) из водяных тепловых сетей должна быть не более 0,25 % среднегодового объема воды в тепловой сети и присоединенных системах теплоснабжения независимо от схемы присоединения (за исключением систем горячего водоснабжения, присоединенных через водоподогреватели). Централизованная система теплоснабжения в сельском поселении – закрытого типа. Сезонная норма утечки теплоносителя устанавливается в пределах среднегодового значения.

Согласно СП 124.13330.2012 «Тепловые сети», (п.6.16) расчетный расход среднегодовой утечки воды, м<sup>3</sup>/ч для подпитки тепловых сетей следует принимать 0,25 % фактического объема воды в трубопроводах тепловых сетей и присоединенных к ним системах отопления и вентиляции зданий.

Расчетная величина нормативных потерь теплоносителя в тепловых сетях в зонах действия источников тепловой энергии Городского поселения город Усмань приведена в таблице 6.1.1.

**Таблица 6.1.1 – Расчетная величина нормативных потерь теплоносителя в тепловых сетях**

Зона действия источника теплоснабжения	Значения величины нормативных потерь теплоносителя в тепловых сетях, м <sup>3</sup> /час						
	Существующая	Перспективная					
	2022г.	2023г.	2024г.	2025г.	2026г.	2027г.	2028-2030гг.
Котельная № 1 (Старая котельная ГУЗ Усманская ЦРБ, г. Усмань, ул. К. Маркса, д. 118)	0,248	-	-	-	-	-	-
Котельная № 2 (Вновь строящаяся котельная ГУЗ Усманская ЦРБ, АБК -5,0)	0,248	0,248	0,248	0,248	0,248	0,248	0,248
Котельная № 3 (МБОУ СОШ №2 г. Усмань)	0,016	0,016	0,016	0,016	0,016	0,016	0,016
Котельная № 4 (ГУЗ «Усманский противотуберкулезный детский санаторий»)	0,028	0,028	0,028	0,028	0,028	0,028	0,028
Котельная № 5 (Топочная ГУЗ Усманская ЦРБ, г. Усмань, ул. Комсомольская, д. 22)	0,00067	0,00067	0,00067	0,00067	0,00067	0,00067	0,00067
Котельная № 6 (АБК-14 г. Усмань, ул. Л. Толстого, д. 95а)	0,938	0,938	0,938	0,938	0,938	0,938	0,938
Котельная № 7 (АБК-2,0 г. Усмань, ул. Чернышевского, д. 123в)	0,128	0,128	0,128	0,128	0,128	0,128	0,128

**6.2 Максимальный и среднечасовой расход теплоносителя (расход сетевой воды) на горячее водоснабжение потребителей с использованием открытой системы теплоснабжения в зоне действия каждого источника тепловой энергии, рассчитываемый с учетом прогнозных сроков перевода потребителей, подключенных к открытой системе теплоснабжения (горячего водоснабжения), на закрытую систему горячего водоснабжения**

В городском поселении город Усмань Усманского муниципального района используется закрытая система теплоснабжения.

### **6.3 Сведения о наличии баков-аккумуляторов**

В составе оборудования системы отопления городского поселения город Усмань Усманского муниципального района от централизованных источников баки-аккумуляторы отсутствуют.

### **6.4 Нормативный и фактический (для эксплуатационного и аварийного режимов) часовой расход подпиточной воды в зоне действия источников тепловой энергии**

В соответствии с п. 6.16 СП 124.13330.2012 «Тепловые сети» для открытых и закрытых систем теплоснабжения должна предусматриваться



дополнительно аварийная подпитка химически не обработанной и не деарированной водой, расход которой принимается в количестве 2 % среднегодового объема воды в тепловой сети и присоединенных системах теплоснабжения независимо от схемы присоединения (за исключением систем горячего водоснабжения, присоединенных через водоподогреватели).

Нормативный и фактический часовой расход подпиточной воды в зоне действия источников тепловой энергии приведен в таблице 1.6.4.1.

**Таблица 1.6.4.1 – Нормативный и фактический часовой расход подпиточной воды**

<i>Параметр</i>	<i>Для эксплуатационного режима</i>	<i>Для аварийного режима</i>
<b><i>Котельная № 1 (Старая котельная ГУЗ Усманская ЦРБ, г. Усмань, ул. К. Маркса, д. 118)</i></b>		
Нормативный часовой расход подпиточной воды, м <sup>3</sup> /час	0,29	0,77
Фактический часовой расход подпиточной воды, м <sup>3</sup> /час	-	-
<b><i>Котельная № 2 (Вновь строящаяся котельная ГУЗ Усманская ЦРБ, АБК -5,0)</i></b>		
Нормативный часовой расход подпиточной воды, м <sup>3</sup> /час	0,29	0,77
Фактический часовой расход подпиточной воды, м <sup>3</sup> /час	-	-
<b><i>Котельная № 3 (МБОУ СОШ №2 г. Усмань)</i></b>		
Нормативный часовой расход подпиточной воды, м <sup>3</sup> /час	Без ГВС	Без ГВС
Фактический часовой расход подпиточной воды, м <sup>3</sup> /час	-	-
<b><i>Котельная № 4 (ГУЗ «Усманский противотуберкулезный детский санаторий»)</i></b>		
Нормативный часовой расход подпиточной воды, м <sup>3</sup> /час	0,05	0,12
Фактический часовой расход подпиточной воды, м <sup>3</sup> /час	-	-
<b><i>Котельная № 5 (Топочная ГУЗ Усманская ЦРБ, г. Усмань, ул. Комсомольская, д. 22)</i></b>		
Нормативный часовой расход подпиточной воды, м <sup>3</sup> /час	Без ГВС	Без ГВС
Фактический часовой расход подпиточной воды, м <sup>3</sup> /час	-	-
<b><i>Котельная № 6 (АБК-14 г. Усмань, ул. Л. Толстого, д. 95а)</i></b>		
Нормативный часовой расход подпиточной воды, м <sup>3</sup> /час	3,97	10,6
Фактический часовой расход подпиточной воды, м <sup>3</sup> /час	-	-
<b><i>Котельная № 7 (АБК-2,0 г. Усмань, ул. Чернышевского, д. 123в)</i></b>		
Нормативный часовой расход подпиточной воды, м <sup>3</sup> /час	Без ГВС	Без ГВС
Фактический часовой расход подпиточной воды, м <sup>3</sup> /час	-	-

**6.5 Существующий и перспективный баланс производительности водоподготовительных установок и потерь теплоносителя с учетом развития системы теплоснабжения**

**Таблица 6.5.1 – Существующий и перспективный баланс производительности водоподготовительных установок и потерь теплоносителя**

Источник тепловой энергии	Нормативная подпитка системы теплоснабжения (сети + система теплоснабжения потребителей), м <sup>3</sup> /ч	Существующая производительность водоподготовительных установок в нормальном режиме, м <sup>3</sup> /ч	Нормативная аварийная подпитка химически необработанной и деаэрированной водой, м <sup>3</sup> /ч	Существующая аварийная подпитка химически необработанной и деаэрированной водой, м <sup>3</sup> /ч	(+ резерв, (-) дефицит, м <sup>3</sup> /ч	
					Для норм. режима	Для авар. режима
<b>2022 г.</b>						
Котельная № 1 (Старая котельная ГУЗ Усманская ЦРБ, г. Усмань, ул. К. Маркса, д. 118)	0,29	68	0,77	централизованная сеть водоснабжения	67,71	-
Котельная № 2 (Вновь строящаяся котельная ГУЗ Усманская ЦРБ, АБК -5,0)	0,29	68	0,77	централизованная сеть водоснабжения	67,71	-
Котельная № 3 (МБОУ СОШ №2 г. Усмань)	Без ГВС	Без ГВС	Без ГВС	Без ГВС	-	-
Котельная № 4 (ГУЗ «Усманский противотуберкулезный детский санаторий»)	0,05	7,7	0,12	централизованная сеть водоснабжения	7,65	-
Котельная № 5 (Топочная ГУЗ Усманская ЦРБ, г. Усмань, ул. Комсомольская, д. 22)	Без ГВС	Без ГВС	Без ГВС	Без ГВС	-	-
Котельная № 6 (АБК-14 г. Усмань, ул. Л. Толстого, д. 95а)	3,97	20,4	10,6	централизованная сеть водоснабжения	16,43	-
Котельная № 7 (АБК-2,0 г. Усмань, ул. Чернышевского, д. 123в)	Без ГВС	Без ГВС	Без ГВС	Без ГВС	-	-
<b>2023 г.</b>						
Котельная № 1 (Старая котельная ГУЗ Усманская ЦРБ, г. Усмань, ул. К. Маркса, д. 118)	0,29	68	0,77	централизованная сеть водоснабжения	67,71	-
Котельная № 2 (Вновь строящаяся котельная ГУЗ Усманская ЦРБ, АБК -5,0)	0,29	68	0,77	централизованная сеть водоснабжения	67,71	-

**СХЕМА ТЕПЛОСНАБЖЕНИЯ ГОРОДСКОГО ПОСЕЛЕНИЯ ГОРОД УСМАНЬ УСМАНСКОГО МУНИЦИПАЛЬНОГО РАЙОНА ЛИПЕЦКОЙ ОБЛАСТИ**

<i>Котельная № 3 (МБОУ СОШ №2 г. Усмань)</i>	Без ГВС	Без ГВС	Без ГВС	Без ГВС	-	-
<i>Котельная № 4 (ГУЗ «Усманский противотуберкулезный детский санаторий»)</i>	0,05	7,7	0,12	централизованная сеть водоснабжения	7,65	-
<i>Котельная № 5 (Топочная ГУЗ Усманская ЦРБ, г. Усмань, ул. Комсомольская, д. 22)</i>	Без ГВС	Без ГВС	Без ГВС	Без ГВС	-	-
<i>Котельная № 6 (АБК-14 г. Усмань, ул. Л. Толстого, д. 95а)</i>	3,97	20,4	10,6	централизованная сеть водоснабжения	16,43	-
<i>Котельная № 7 (АБК-2,0 г. Усмань, ул. Чернышевского, д. 123в)</i>	Без ГВС	Без ГВС	Без ГВС	Без ГВС	-	-
<b>2024 г.</b>						
<i>Котельная № 1 (Старая котельная ГУЗ Усманская ЦРБ, г. Усмань, ул. К. Маркса, д. 118)</i>	0,29	68	0,77	централизованная сеть водоснабжения	67,71	-
<i>Котельная № 2 (Вновь строящаяся котельная ГУЗ Усманская ЦРБ, АБК -5,0)</i>	0,29	68	0,77	централизованная сеть водоснабжения	67,71	-
<i>Котельная № 3 (МБОУ СОШ №2 г. Усмань)</i>	Без ГВС	Без ГВС	Без ГВС	Без ГВС	-	-
<i>Котельная № 4 (ГУЗ «Усманский противотуберкулезный детский санаторий»)</i>	0,05	7,7	0,12	централизованная сеть водоснабжения	7,65	-
<i>Котельная № 5 (Топочная ГУЗ Усманская ЦРБ, г. Усмань, ул. Комсомольская, д. 22)</i>	Без ГВС	Без ГВС	Без ГВС	Без ГВС	-	-
<i>Котельная № 6 (АБК-14 г. Усмань, ул. Л. Толстого, д. 95а)</i>	3,97	20,4	10,6	централизованная сеть водоснабжения	16,43	-
<i>Котельная № 7 (АБК-2,0 г. Усмань, ул. Чернышевского, д. 123в)</i>	Без ГВС	Без ГВС	Без ГВС	Без ГВС	-	-
<b>2025 г.</b>						
<i>Котельная № 1 (Старая котельная ГУЗ Усманская ЦРБ, г. Усмань, ул. К. Маркса, д. 118)</i>	0,29	68	0,77	централизованная сеть водоснабжения	67,71	-
<i>Котельная № 2 (Вновь строящаяся котельная ГУЗ Усманская ЦРБ, АБК -5,0)</i>	0,29	68	0,77	централизованная сеть водоснабжения	67,71	-
<i>Котельная № 3 (МБОУ СОШ №2 г. Усмань)</i>	Без ГВС	Без ГВС	Без ГВС	Без ГВС	-	-
<i>Котельная № 4 (ГУЗ «Усманский противотуберкулезный детский санаторий»)</i>	0,05	7,7	0,12	централизованная сеть водоснабжения	7,65	-
<i>Котельная № 5 (Топочная ГУЗ Усманская ЦРБ, г. Усмань, ул. Комсомольская, д. 22)</i>	Без ГВС	Без ГВС	Без ГВС	Без ГВС	-	-
<i>Котельная № 6 (АБК-14 г. Усмань, ул. Л. Толстого, д. 95а)</i>	3,97	20,4	10,6	централизованная сеть водоснабжения	16,43	-
<i>Котельная № 7 (АБК-2,0 г. Усмань, ул. Чернышевского, д. 123в)</i>	Без ГВС	Без ГВС	Без ГВС	Без ГВС	-	-
<b>2026 г.</b>						
<i>Котельная № 1 (Старая котельная ГУЗ Усманская ЦРБ, г. Усмань, ул. К. Маркса, д. 118)</i>	0,29	68	0,77	централизованная сеть водоснабжения	67,71	-
<i>Котельная № 2 (Вновь строящаяся котельная ГУЗ Усманская ЦРБ, АБК -5,0)</i>	0,29	68	0,77	централизованная сеть водоснабжения	67,71	-

**СХЕМА ТЕПЛОСНАБЖЕНИЯ ГОРОДСКОГО ПОСЕЛЕНИЯ ГОРОД УСМАНЬ УСМАНСКОГО МУНИЦИПАЛЬНОГО РАЙОНА ЛИПЕЦКОЙ ОБЛАСТИ**

<i>Котельная № 3 (МБОУ СОШ №2 г. Усмань)</i>	Без ГВС	Без ГВС	Без ГВС	водоснабжения Без ГВС	-	-
<i>Котельная № 4 (ГУЗ «Усманский противотуберкулезный детский санаторий»)</i>	0,05	7,7	0,12	централизованная сеть водоснабжения	7,65	-
<i>Котельная № 5 (Топочная ГУЗ Усманская ЦРБ, г. Усмань, ул. Комсомольская, д. 22)</i>	Без ГВС	Без ГВС	Без ГВС	Без ГВС	-	-
<i>Котельная № 6 (АБК-14 г. Усмань, ул. Л. Толстого, д. 95а)</i>	3,97	20,4	10,6	централизованная сеть водоснабжения	16,43	-
<i>Котельная № 7 (АБК-2,0 г. Усмань, ул. Чернышевского, д. 123в)</i>	Без ГВС	Без ГВС	Без ГВС	Без ГВС	-	-
<b>2027-2030 г.г.</b>						
<i>Котельная № 1 (Старая котельная ГУЗ Усманская ЦРБ, г. Усмань, ул. К. Маркса, д. 118)</i>	0,29	68	0,77	централизованная сеть водоснабжения	67,71	-
<i>Котельная № 2 (Вновь строящаяся котельная ГУЗ Усманская ЦРБ, АБК -5,0)</i>	0,29	68	0,77	централизованная сеть водоснабжения	67,71	-
<i>Котельная № 3 (МБОУ СОШ №2 г. Усмань)</i>	Без ГВС	Без ГВС	Без ГВС	Без ГВС	-	-
<i>Котельная № 4 (ГУЗ «Усманский противотуберкулезный детский санаторий»)</i>	0,05	7,7	0,12	централизованная сеть водоснабжения	7,65	-
<i>Котельная № 5 (Топочная ГУЗ Усманская ЦРБ, г. Усмань, ул. Комсомольская, д. 22)</i>	Без ГВС	Без ГВС	Без ГВС	Без ГВС	-	-
<i>Котельная № 6 (АБК-14 г. Усмань, ул. Л. Толстого, д. 95а)</i>	3,97	20,4	10,6	централизованная сеть водоснабжения	16,43	-
<i>Котельная № 7 (АБК-2,0 г. Усмань, ул. Чернышевского, д. 123в)</i>	Без ГВС	Без ГВС	Без ГВС	Без ГВС	-	-

## **ГЛАВА 7. ПРЕДЛОЖЕНИЯ ПО СТРОИТЕЛЬСТВУ, РЕКОНСТРУКЦИИ И ТЕХНИЧЕСКОМУ ПЕРЕВООРУЖЕНИЮ ИСТОЧНИКОВ ТЕПЛОВОЙ ЭНЕРГИИ**

**7.1 Описание условий организации централизованного теплоснабжения, индивидуального теплоснабжения, а также поквартирного отопления, которое должно содержать в том числе определение целесообразности или нецелесообразности подключения (технологического присоединения) теплопотребляющей установки к существующей системе централизованного теплоснабжения исходя из недопущения увеличения совокупных расходов в такой системе централизованного теплоснабжения, расчет которых выполняется в порядке, установленном методическими указаниями по разработке схем теплоснабжения**

Потребители с индивидуальным теплоснабжением – это частные одноэтажные дома, где индивидуальное теплоснабжение жилых домов останется на том же уровне на расчетный период.

Применение поквартирных систем отопления – систем с разводкой трубопроводов в пределах одной квартиры, обеспечивающая поддержание заданной температуры воздуха в помещениях этой квартиры – не применяется.

Покрытие зоны перспективной тепловой нагрузки, не обеспеченной тепловой мощностью, ожидается от индивидуальных источников теплоснабжения.

**7.2 Описание текущей ситуации, связанной с ранее принятыми в соответствии с законодательством Российской Федерации об электроэнергетике решениями об отнесении генерирующих объектов к генерирующим объектам, мощность которых поставляется в вынужденном режиме в целях обеспечения надежного теплоснабжения потребителей**

Решения об отнесении генерирующих объектов к генерирующим объектам, мощность которых поставляется в вынужденном режиме в целях обеспечения надежного теплоснабжения потребителей на территории городского поселения город Усмань Усманского муниципального района, отсутствуют.

***7.3. Анализ надежности и качества теплоснабжения для случаев отнесения генерирующего объекта к объектам, вывод которых из эксплуатации может привести к нарушению надежности теплоснабжения (при отнесении такого генерирующего объекта к объектам, электрическая мощность которых поставляется в вынужденном режиме в целях обеспечения надежного теплоснабжения потребителей, в соответствующем году долгосрочного конкурентного отбора мощности на оптовом рынке электрической энергии (мощности) на соответствующий период), в соответствии с методическими указаниями по разработке схем теплоснабжения***

До конца расчетного периода в городском поселении город Усмань Усманского муниципального района случаев отнесения генерирующего объекта к объектам, вывод которых из эксплуатации может привести к нарушению надежности теплоснабжения, не ожидается.

***7.4 Обоснование предлагаемых для строительства источников тепловой энергии с комбинированной выработкой тепловой и электрической энергии для обеспечения перспективных тепловых нагрузок***

Строительство источников тепловой энергии с комбинированной выработкой тепловой и электрической энергии для обеспечения перспективных тепловых нагрузок на расчетный период не планируется.

На территории городского поселения город Усмань Усманского муниципального района отсутствуют источники, сооружаемые в технологически изолированной территориальной энергетической системе.

Востребованность электрической энергии (мощности), вырабатываемой генерирующим оборудованием источников тепловой энергии, функционирующих в режиме комбинированной выработки электрической и тепловой энергии в городском поселении город Усмань Усманского муниципального района отсутствует.

Максимальная выработка электрической энергии на базе прироста теплового потребления на коллекторах существующих источников тепловой энергии не приведена ввиду отсутствия источников тепловой энергии, функционирующих в режиме комбинированной выработки электрической и тепловой энергии.

***7.5 Обоснование предлагаемых для реконструкции действующих источников тепловой энергии с комбинированной выработкой тепловой и электрической энергии для обеспечения перспективных приростов тепловых нагрузок***

Реконструкция действующих источников тепловой энергии с комбинированной выработкой тепловой и электрической энергии для обеспечения перспективных тепловых нагрузок на расчетный период не планируется.

Источники тепловой энергии, функционирующие в режиме комбинированной выработки электрической и тепловой энергии на территории городского поселения город Усмань Усманского муниципального района, отсутствуют.

Перспективные потребители тепловой нагрузки будут обеспечиваться тепловой энергией от существующих источников тепловой энергии.

***7.6 Обоснование предложений по переоборудованию котельных в источники тепловой энергии, функционирующие в режиме комбинированной выработки электрической и тепловой энергии, с выработкой электроэнергии на собственные нужды теплоснабжающей организации в отношении источника тепловой энергии, на базе существующих и перспективных тепловых нагрузок***

Реконструкция котельных для выработки электроэнергии в комбинированном цикле на базе существующих и перспективных нагрузок на расчетный период не планируется.

Перспективные режимы загрузки источников тепловой энергии по присоединенной тепловой нагрузке останутся без изменений до конца расчетного периода.

***7.7 Обоснование предлагаемых для реконструкции котельных с увеличением зоны их действия путем включения в нее зон действия существующих источников тепловой энергии***

На территории городского поселения город Усмань Усманского муниципального района увеличение зоны действия централизованных источников теплоснабжения путем включения в нее зон действия существующих источников тепловой энергии не планируется.



### 7.7.1 Предлагаемые мероприятия для реконструкции и ремонта существующих котельных

Таблица 7.7.1.1 – Перечень мероприятий

Адрес объекта концессионного соглашения	Мероприятия (наименование)	технический показатель инвестиций	Общий объем, тыс. руб.	2023г.	2024г.	2025г.	2026г.	2027г.	2028г.
				сентябрь -октябрь	июнь сентябрь	июнь сентябрь	июнь сентябрь	июнь сентябрь	июнь сентябрь
<i>Топочная неврологического отделения ЦРБ г. Усмань, ул. Комсомольская, д. 22</i>			<i>97,854</i>						
ул. Комсомольская, д. 22	Реконструкция топочной с монтажом автоматики безопасности и блока диспетчеризации в топочной	Монтаж автоматики безопасности и диспетчеризации топочной	97,854	97,854					
<i>АБМК г. Усмань, ул. Чернышевского, 123-в</i>			<i>183,263</i>						
г. Усмань, ул. Чернышевского, д. 123-в	Реконструкция котельной с монтажом автоматики безопасности и блока диспетчеризации в котельной	Диспетчеризация котельной для снижения ФОТ	98,531	98,531					
г. Усмань, ул. Чернышевского, д. 123-в	Реконструкция котельной с установкой бака запаса воды	Установка бака запаса воды V=5 куб.м. для снижения аварийных ситуаций при отключении воды	83,732	83,732					
<i>Итого:</i>			<i>280,117</i>	<i>280,117</i>					

**7.8 Обоснование предлагаемых для перевода в пиковый режим работы котельных по отношению к источникам тепловой энергии, функционирующим в режиме комбинированной выработки электрической и тепловой энергии**

Источников тепловой энергии с комбинированной выработкой тепловой и электрической энергии в городском поселении город Усмань Усманского муниципального района нет, перевод в пиковый режим работы котельных не требуется.

**7.9 Обоснование предложений по расширению зон действия действующих источников тепловой энергии, функционирующих в режиме комбинированной выработки электрической и тепловой энергии**

Источники тепловой энергии с комбинированной выработкой тепловой и электрической энергии в городском поселении город Усмань Усманского муниципального района отсутствуют.

**7.10 Обоснование предлагаемых для вывода в резерв и (или) вывода из эксплуатации котельных при передаче тепловых нагрузок на другие источники тепловой энергии.**

**Таблица 7.10.1 – Перечень мероприятий**

<i>Наименование мероприятия</i>	<i>Год реализации</i>	<i>Примечания</i>
Консервация старой котельной ГУЗ Усманская ЦРБ, г. Усмань, ул. К. Маркса, д. 118	2023 г.	Консервация с целью передачи тепловой нагрузки на другой источник тепловой энергии

**7.11 Обоснование организации индивидуального теплоснабжения в зонах застройки поселения малоэтажными жилыми зданиями**

Покрытие возможной перспективной тепловой нагрузки в городском поселении город Усмань Усманского муниципального района, малоэтажная застройка, не обеспеченной тепловой мощностью централизованных источников, планируется индивидуальным теплоснабжением, так как эти зоны на расчетный период не планируется отапливать от централизованных систем.

***7.12 Обоснование перспективных балансов тепловой мощности источников тепловой энергии и теплоносителя и присоединенной тепловой нагрузки в каждой из систем теплоснабжения поселения и ежегодное распределение объемов тепловой нагрузки между источниками тепловой энергии***

Увеличение перспективной тепловой нагрузки не предполагается.

Перспективные балансы тепловой мощности источников тепловой энергии и теплоносителя и присоединенной тепловой нагрузки в системе теплоснабжения остаются неизменными на расчетный период.

***7.13 Анализ целесообразности ввода новых и реконструкции существующих источников тепловой энергии с использованием возобновляемых источников энергии, а также местных видов топлива***

Котельные городского поселения город Усмань Усманского муниципального района в качестве основного топлива используют природный газ.

Источники тепловой энергии с использованием возобновляемых источников энергии в городском поселении город Усмань Усманского муниципального района отсутствуют. Ввод новых источников тепловой энергии с использованием возобновляемых источников энергии не целесообразен ввиду отсутствия необходимых условий.

На территории городского поселения город Усмань Усманского муниципального района местным видом топлива являются дрова.

***7.14 Обоснование организации теплоснабжения в производственных зонах на территории поселения***

Организация теплоснабжения в производственных зонах на территории поселения на расчетный период не требуется.

***7.15 Результаты расчетов радиуса эффективного теплоснабжения***

Радиус эффективного теплоснабжения – максимальное расстояние от теплопотребляющей установки до ближайшего источника тепловой энергии в системе теплоснабжения, при превышении которого подключение

телопотребляющей установки к данной системе теплоснабжения нецелесообразно по причине увеличения совокупных расходов в системе теплоснабжения.

Подключение дополнительной тепловой нагрузки с увеличением радиуса действия источника тепловой энергии приводит к возрастанию затрат на производство и транспорт тепловой энергии и одновременно к увеличению доходов от дополнительного объема ее реализации. Радиус эффективного теплоснабжения предполагает расстояние, при котором увеличение доходов равно по величине возрастанию затрат. Для действующих источников тепловой энергии это означает, что удельные затраты (на единицу отпущенной потребителям тепловой энергии) являются минимальными.

Расчет эффективного радиуса теплоснабжения произведен на базе методики, предложенной Шубиным Е.П., основанной на рассмотрении тепловых нагрузок как сосредоточенных в точках их присоединения к тепловым сетям. Этот показатель был назван оборотом тепла.

Обоснование введения этого показателя производится с точки зрения транспорта тепловой энергии. Каждая точечная тепловая нагрузка характеризуется двумя величинами:

- расчетной тепловой нагрузкой  $Q_i^p$ ;
- расстоянием от источника тепла до точки ее присоединения, принятой по трассе тепловой сети (по вектору расстояния от точки до точки) -  $l_i$ .

Произведение этих величин  $Z_i = Q_i^p \times l_i$  (Гкал·км/ч) названо моментом тепловой нагрузки относительно источника теплоснабжения. Чем больше величина этого момента, тем, больше и материальная характеристика теплопровода, соединяющего источник теплоснабжения с точкой приложения тепловой нагрузки, причем материальная характеристика растет в зависимости от роста момента не прямо пропорционально, а в соответствии со степенным законом  $Z_i \rightarrow Q^{0.38}$ . Для тепловых сетей с количеством абонентов больше

единицы характерной является величина суммы моментов тепловых нагрузок  $Z_t$  (Гкал·м/ч):

$$Z_t = \sum_{i=1}^n Z_i = \sum_{i=1}^n (Q_i^p \cdot l_i) ,$$

Эта величина названа теоретическим оборотом тепла для заданного расположения абонентов относительно источника теплоснабжения.

Так как при расчете этого оборота значения изменяются по вектору, соединяющему источник тепла с точкой присоединения  $i$ -того абонента, то величина теоретического оборота не зависит от выбранной трассы и конфигурации тепловой сети. Вместе с тем, она отражает ту степень транзита тепла, которая является неизбежной при заданном расположении абонентов относительно источника теплоснабжения.

Связи величины оборота тепла с другими транспортными коэффициентами выражаются, следующими соотношениями:

$$\bar{R}_{ср} = \frac{Z_t}{Q_{ср.сет}} = \frac{\sum_{i=1}^n (Q_i^p \cdot l_i)}{\sum_{i=1}^n (Q_i^p)} ,$$

Где  $\bar{R}_{ср}$  – отношение оборота тепла к суммарной расчетной тепловой нагрузке всех абонентов, характеризующее собой среднюю удалённость абонентов от источника теплоснабжения или расстояние от этого источника до центра тяжести тепловых нагрузок всех абонентов сетей (средний радиус теплоснабжения).

Все вышеприведенные величины характеризуют системы теплоснабжения без конкретно выбранной трассы тепловой сети и определяют только позицию источника теплоснабжения относительно планирующихся (или действующих абонентов). Учитывая фактическую конфигурацию трассы тепловой сети, конкретизируется расчет оборота тепла, приняв в качестве длин, соединяющих источник теплоснабжения с конкретным потребителем, расстояние по трассе.

Так как это расстояние всегда больше, чем вектор, то оборот тепла по конкретной трассе  $Z_c$  всегда больше теоретического оборота тепла  $Z_t$ . Безразмерное отношение этих двух значений оборотов тепла называется коэффициентом конфигурации тепловых сетей  $\chi$ :

$$\chi = \frac{Z_c}{Z_t} = \frac{\sum_{i=1}^n (Q_i^p \cdot l_{ic})}{\sum_{i=1}^n (Q_i^p \cdot l_{it})},$$

Значение этого коэффициента всегда больше единицы. Эта величина характеризует транзит тепла в тепловых сетях, связанный с выбором трассы. Чем выше значение коэффициента конфигурации тепловой сети  $\chi$ , тем больше материальная характеристика тепловой сети по сравнению с теоретически необходимым минимумом. Таким образом, этот коэффициент, характеризует правильность выбора трассы для радиальной тепловой сети без ее резервирования, и показывает насколько экономно проектировщик (с учетом всех возможных ограничений по геологическим и урбанистическим требованиям) выбрал трассу.

Расчеты и схемы по данному пункту находятся в п. 2.5 Тома 1.

## **ГЛАВА 8. ПРЕДЛОЖЕНИЯ ПО СТРОИТЕЛЬСТВУ И РЕКОНСТРУКЦИИ ТЕПЛОВЫХ СЕТЕЙ**

### **8.1 Предложения по реконструкции и строительству тепловых сетей, обеспечивающих перераспределение тепловой нагрузки из зон с дефицитом тепловой мощности в зоны с избытком тепловой мощности (использование существующих резервов)**

Реконструкция и строительство тепловых сетей, обеспечивающих перераспределение тепловой нагрузки из зон с дефицитом тепловой мощности в зоны с избытком тепловой мощности, не планируется.

### **8.2 Предложения по строительству тепловых сетей для обеспечения перспективных приростов тепловой нагрузки под жилищную, комплексную или производственную застройку во вновь осваиваемых районах поселения**

Мероприятия по строительству тепловых сетей для обеспечения перспективных приростов тепловой нагрузки под жилищную, комплексную или производственную застройку во вновь осваиваемых районах поселения следует проводить по реальному факту планируемых к сдаче в эксплуатацию объектов.

### **8.3 Предложения по строительству тепловых сетей, обеспечивающих условия, при наличии которых существует возможность поставок тепловой энергии потребителям от различных источников тепловой энергии при сохранении надежности теплоснабжения**

Строительство тепловых сетей, обеспечивающих возможность поставок тепловой энергии потребителям от различных источников не планируется.

### **8.4 Предложения по строительству или реконструкции тепловых сетей для повышения эффективности функционирования системы теплоснабжения, в том числе за счет перевода котельных в пиковый режим работы или ликвидации котельных**

Новое строительство или реконструкция тепловых сетей для повышения эффективности функционирования системы теплоснабжения котельных, в том числе за счет перевода котельных в «пиковый» режим, не планируется.

### ***8.5 Предложения по строительству тепловых сетей для обеспечения нормативной надежности теплоснабжения***

Строительство тепловых сетей для дублирования нерезервированных участков теплотрасс не предполагается. Длины участков не превышают максимально допустимых нерезервируемых.

### ***8.6 Предложения по ремонту и реконструкции тепловых сетей для обеспечения нормативной надежности теплоснабжения***

Для обеспечения нормативной надежности и безопасности теплоснабжения в течение всего расчетного периода предусматривается ревизия и ремонт запорной арматуры всех действующих тепловых сетей, а также замена участков тепловой сети, срок эксплуатации которых превышает 25 лет, с применением современной энергоэффективной тепловой изоляции трубопроводов ТС до 3% в год.

### ***8.7 Предложения по реконструкции тепловых сетей с увеличением диаметра трубопроводов для обеспечения перспективных приростов тепловой нагрузки***

Реконструкция тепловых сетей с увеличением диаметра трубопроводов не требуется.



## 8.8 Предложения по реконструкции тепловых сетей, подлежащих замене в связи с исчерпанием эксплуатационного ресурса

Таблица 8.8.1 – Перечень мероприятий

Адрес объекта концессионного соглашения	Мероприятия (наименование)	технический показатель инвестиций	Общий объем, тыс. руб.	2023г.	2024г.	2025г.	2026г.	2027г.	2028г.
				сентябрь-октябрь	июнь-сентябрь	июнь-сентябрь	июнь-сентябрь	июнь-сентябрь	июнь-сентябрь
<b>Котельная ЦРБ г. Усмань, ул. К. Маркса, 118-г +Топочная неврологического отделения ЦРБ г. Усмань, ул. Комсомольская, д. 22</b>			<b>1 117,54</b>						
ул. К. Маркса, д. 118-г	Реконструкция участка тепловой сети и сети ГВС	Прокладка новой ТС 2Дн57 - 25м и сети ГВС 2Дн25 - 25м в ППУ изоляции к молочной кухне в двухтрубном исчислении	777,026				777,026		
ул. Комсомольская, д. 22	Реконструкция участка тепловой сети	Замена участка тепловой сети 2Дн57 в ППУ изоляции в двухтрубном исчислении 18м	340,517		340,517				
<b>АБМК г. Усмань, ул. Л. Толстого, д. 95-а</b>			<b>4 414,69</b>						
г. Усмань, ул. Л. Толстого, д. 95-а	Реконструкция участка тепловой сети	Замена участка тепловой сети в районе рынка 2Дн426 - 10м в ППУ изоляции в двухтрубном исчислении	401,016		401,016				
г. Усмань, ул. Л. Толстого, д. 95-а	Реконструкция участка тепловой сети	Замена участка тепловой сети от ТК-9А к дому ул. Гоголя, д.37 2Дн76 - 30м в двухтрубном исчислении	506,901		506,901				
г. Усмань, ул. Л. Толстого, д. 95-а	Реконструкция участка тепловой сети	Замена участка тепловой сети к дому ул. Комарова, д.7 от дороги до ТК6 2Дн159 - 57м в ППУ изоляции в двухтрубном исчислении	1344,038			1344,038			
г. Усмань, ул. Л. Толстого, д. 95-а	Реконструкция участка тепловой сети	Замена участка тепловой сети по ул. Терешковой, д.7 до ТК-41 - 2Дн89 - 20м и сети ГВС 2Дн57 - 128м в ППУ изоляции в ППУ изоляции в двухтрубном исчислении	1939,359				1939,359		
г. Усмань, ул. Л. Толстого, д. 95-а	Реконструкция участка тепловой сети	Замена участка тепловой сети по ул. Школьная, д.5 2Дн57 - 25м в ППУ изоляции в двухтрубном исчислении	223,372					223,372	

**СХЕМА ТЕПЛОСНАБЖЕНИЯ ГОРОДСКОГО ПОСЕЛЕНИЯ ГОРОД УСМАНЬ УСМАНСКОГО МУНИЦИПАЛЬНОГО РАЙОНА ЛИПЕЦКОЙ ОБЛАСТИ**

<i>АБМК г. Усмань, ул. Чернышевского, 123-в</i>			<i>2101,95</i>						
г. Усмань, ул. Чернышевского, д. 123-в	Реконструкция участка тепловой сети	Замена участка теплосети от ТК49Б до ТК49В 2Дн108 - 30м в ППУ изоляции в двухтрубном исчислении	589,704		589,704				
г. Усмань, ул. Чернышевского, д. 123-в	Реконструкция участка тепловой сети	Замена участка теплосети от ТК 50 до ТК 51 2Дн108 - 57,5м в ППУ изоляции в двухтрубном исчислении	1512,246			1512,246			
<i>Итого:</i>			<i>7 634,18</i>		<i>1 838,14</i>	<i>2 856,28</i>	<i>2 716,39</i>	<i>223,372</i>	

### ***8.9 Предложения по строительству и реконструкции насосных станций***

Обособленные насосные станции, участвующие непосредственно в транспортировке теплоносителя на территории городского поселения город Усмань Усманского муниципального района, отсутствуют. Все насосное оборудование находится в зданиях соответствующих котельных.

## **ГЛАВА 9. ПРЕДЛОЖЕНИЯ ПО ПЕРЕВОДУ ОТКРЫТЫХ СИСТЕМ ТЕПЛОСНАБЖЕНИЯ (ГОРЯЧЕГО ВОДОСНАБЖЕНИЯ) В ЗАКРЫТЫЕ СИСТЕМЫ ГОРЯЧЕГО ВОДОСНАБЖЕНИЯ**

### **9.1 Технико-экономическое обоснование предложений по типам присоединений теплопотребляющих установок потребителей (или присоединений абонентских вводов) к тепловым сетям, обеспечивающим перевод потребителей, подключенных к открытой системе теплоснабжения (горячего водоснабжения), на закрытую систему горячего водоснабжения**

Необходимость повышения надежности и снижения энергозатрат системами теплоснабжения предопределила закрепление в нормативных документах обязательность перехода на закрытые схемы присоединения систем отопления и горячего водоснабжения к тепловым сетям.

В соответствии с требованиями ФЗ от 07.12.2011 № 417-ФЗ «О внесении изменений в отдельные законодательные акты РФ в связи с принятым ФЗ «О водоснабжении и водоотведении» и вступившими в силу поправками к ФЗ «О теплоснабжении» № 190-ФЗ от 07.12.2011:

- с 1 января 2013 года подключение (технологическое присоединение) объектов капитального строительства потребителей к централизованным открытым системам теплоснабжения (горячего водоснабжения) для нужд горячего водоснабжения, осуществляемого путем отбора теплоносителя на нужды горячего водоснабжения, не допускается;
- с 1 января 2022 года использование централизованных открытых систем теплоснабжения (горячего водоснабжения) для нужд горячего водоснабжения, осуществляемого путем отбора теплоносителя на нужды горячего водоснабжения, не допускается.

Актуальность Закона применительно к новому строительству очевидна. В этом случае закрытая система теплоснабжения позволяет избежать следующих недостатков открытой схемы:

- повышенные расходы тепловой энергии на отопление и ГВС;
- высокие удельные расходы топлива на производство тепловой энергии;
- повышенные затраты на эксплуатацию котельных и тепловых сетей;

- повышенные затраты на химводоподготовку;
- в случае открытой системы технологическая возможность поддержания температурного графика при переходных температурах с помощью подогревателей отопления отсутствует и наличие излома ( $70^{\circ}\text{C}$ ) для нужд ГВС приводит к «перетопам» в помещениях зданий;

- существует перегрев горячей воды при эксплуатации открытой системы теплоснабжения без регулятора температуры горячей воды, которая фактически соответствует температуре воды в подающей линии тепловой сети.

Перевод закрытых систем ГВС на закрытые системы должен проводиться в три этапа:

- 1) проектирование индивидуальных тепловых пунктов (ИТП);
- 2) приобретение оборудования;
- 3) строительство.

Присоединение абонентских вводов потребителей к тепловым сетям при переходе на закрытую систему ГВС происходит с использованием теплообменного и насосного оборудования по одно- или двухступенчатой схеме (рисунки 9.1.1-9.1.2).

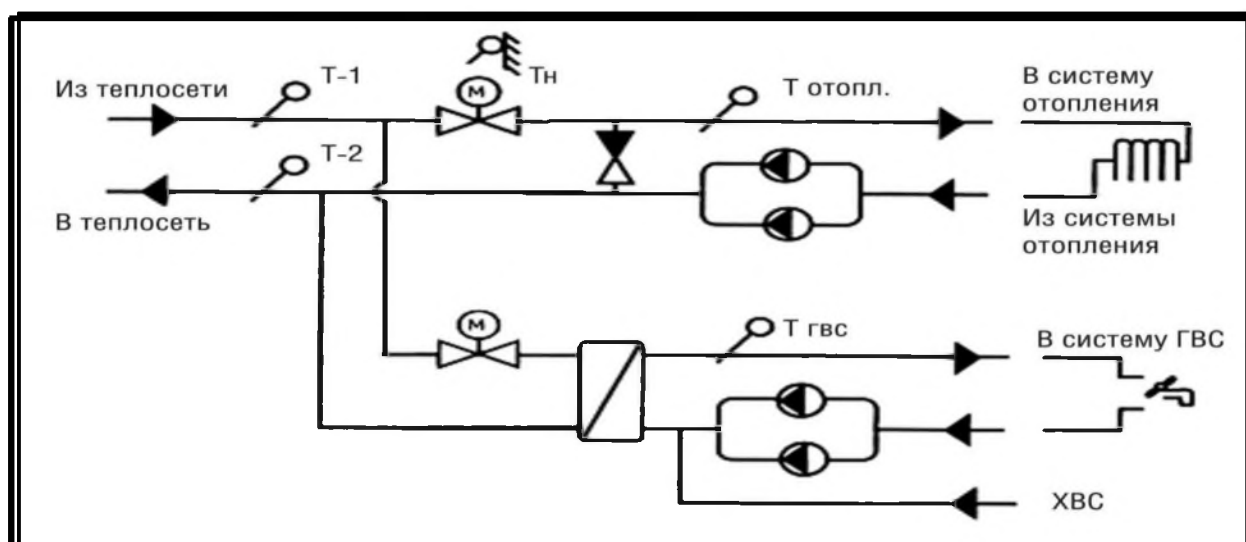

**Рисунок 9.1.1. Присоединение ГВС по одноступенчатой схеме при зависимой схеме подключения системы отопления**

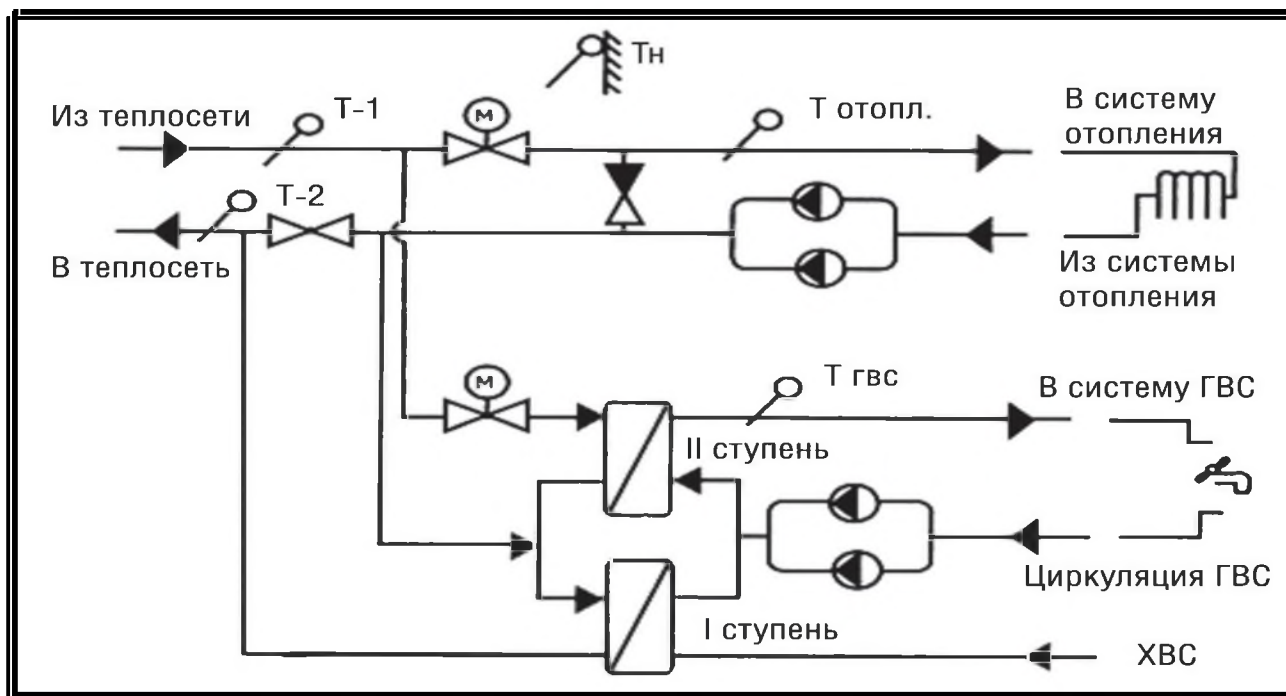

**Рисунок 9.1.2. Присоединение ГВС по двухступенчатой схеме при зависимой схеме подключения системы отопления**

При проектировании ИТП при закрытой системе для определения необходимых затрат в первую очередь определяются схемы присоединения водоводяных подогревателей горячего водоснабжения в зависимости от соотношения максимального расхода потока теплоты на ГВС ( $Q_{h \max}$ ) и максимального потока на отопление ( $Q_o \max$ ):

$$0,2 \geq \frac{Q_{h \max}}{Q_o \max} \geq 1 \quad \text{одноступенчатая схема}$$

$$0,2 < \frac{Q_{h \max}}{Q_o \max} < 1 \quad \text{двухступенчатая схема}$$

На момент актуализации Схемы теплоснабжения в Городском поселении город Усмань используется закрытая система ТС.

### ***9.2 Выбор и обоснование метода регулирования отпуска тепловой энергии от источников тепловой энергии***

Отпуск теплоты на отопление регулируется тремя методами: качественным, количественным, качественно-количественным.

При качественном методе – изменяют температуру воды, подаваемую в тепловую сеть (систему отопления) при неизменном расходе теплоносителя.

При количественном – изменяют расход теплоносителя при неизменной температуре.

При качественно-количественном одновременно изменяют температуру и расход теплоносителя.

В настоящее время отпуск теплоты системам отопления регулируют качественным методом, так как при постоянном расходе воды системы отопления в меньшей степени подвержены разрегулировке.

В системах вентиляции для регулирования отпуска теплоты обычно применяют качественный и количественный методы.

Отпуск теплоты на ГВС обычно регулируют количественным методом - изменением расхода сетевой воды.

Описанные выше методы регулирования в чистом виде применяют только в отдельных системах теплоснабжения, в которых потребители отопления, вентиляции и ГВС обслуживаются от источника теплоты по самостоятельным трубопроводам. В двухтрубных тепловых сетях как наиболее экономичных по капитальным и эксплуатационным затратам, по которым теплоноситель одновременно транспортируется для всех видов потребителей, применяют на источнике теплоты комбинированный метод регулирования.

Комбинированное регулирование, состоит из нескольких ступеней, взаимно дополняющих друг друга, создаёт наиболее полное соответствие между отпуском тепла и фактическим теплопотреблением.

Центральное регулирование выполняют на ТЭЦ или котельной по преобладающей нагрузке, характерной для большинства абонентов. В городских тепловых сетях такой нагрузкой может быть отопление или совместная нагрузка отопления и ГВС. На ряде технологических предприятий преобладающим является технологическое теплопотребление.

Групповое регулирование производится в центральных тепловых пунктах для группы однородных потребителей. В ЦТП поддерживаются требуемые расход и температура теплоносителя, поступающего в распределительные или во внутриквартальные сети.

Местное регулирование предусматривается на абонентском вводе для дополнительной корректировки параметров теплоносителя с учетом местных факторов.

Индивидуальное регулирование осуществляется непосредственно у теплопотребляющих приборов, например, у нагревательных приборов систем отопления, и дополняет другие виды регулирования.

Тепловая нагрузка многочисленных абонентов современных систем теплоснабжения неоднородна не только по характеру теплопотребления, но и по параметрам теплоносителя. Поэтому центральное регулирование отпуска тепла дополняется групповым, местным и индивидуальным, т.е. осуществляется комбинированное регулирование.

Прерывистое регулирование – достигается периодическим отключением систем, т.е. пропусками подачи теплоносителя, в связи с чем, этот метод называется регулирование пропусками.

Центральные пропуски возможны лишь в тепловых сетях с однородным потреблением, допускающим одновременные перерывы в подаче тепла. В



современных системах теплоснабжения с разнородной тепловой нагрузкой регулирование пропусками используется для местного регулирования.

В паровых системах теплоснабжения качественное регулирование не приемлемо ввиду того, что изменение температур в необходимом диапазоне требует большого изменения давления.

Центральное регулирование паровых систем производится в основном количественным методом или путём пропусков. Однако периодическое отключение приводит к неравномерному прогреву отдельных приборов и к заполнению системы воздухом. Более эффективно местное или индивидуальное количественное регулирование.

### ***9.3 Предложения по реконструкции тепловых сетей для обеспечения передачи тепловой энергии при переходе от открытой системы теплоснабжения (горячего водоснабжения) к закрытой системе горячего водоснабжения***

Открытые системы теплоснабжения в городском поселении город Усмань Усманского муниципального района отсутствуют. Реконструкции тепловых сетей для обеспечения передачи тепловой энергии при переходе от открытой системы теплоснабжения (горячего водоснабжения) к закрытой системе горячего водоснабжения не требуется.

### ***9.4 Расчет потребности инвестиций для перевода открытой системы теплоснабжения (горячего водоснабжения) в закрытую систему горячего водоснабжения***

Открытые системы теплоснабжения в городском поселении город Усмань Усманского муниципального района отсутствуют.

Инвестиции для перевода открытой системы теплоснабжения (горячего водоснабжения) в закрытую систему горячего водоснабжения не требуются.

### ***9.5 Оценка целевых показателей эффективности и качества теплоснабжения в открытой системе теплоснабжения (горячего водоснабжения) и закрытой системе горячего водоснабжения***

Существуют следующие недостатки открытой схемы теплоснабжения:

- повышенные расходы тепловой энергии на отопление и ГВС;
- высокие удельные расходы топлива и электроэнергии на производство тепловой энергии;
- повышенные затраты на эксплуатацию котельных и тепловых сетей;
- не обеспечивается качественное теплоснабжение потребителей из-за больших потерь тепла и количества повреждений на тепловых сетях;
- повышенные затраты на химводоподготовку;
- при небольшом разборе вода начинает остывать в трубах.

Преимущества открытой системы теплоснабжения: поскольку используются сразу несколько теплоисточников, в случае повреждения на трубопроводе система проявляет живучесть – полной остановки циркуляции не происходит, потребителей длительное время удерживают на затухающей схеме.

Гидравлическая взаимосвязь отдельных элементов системы при зависимом подключении отопительных систем и открытого водоразбора с течением времени неизбежно приводит к разрегулировке гидравлического режима работы системы. В большой степени этому способствуют нарушения (в т.ч. сливы теплоносителя со стороны потребителей тепла). В конечном итоге это оказывает отрицательное влияние на качество и стабильность теплоснабжения и снижает эффективность работы теплоисточников, а для потребителей тепла снижается комфортность жилья при одновременном повышении затрат.

Независимая схема представляет собой преобразование прямого присоединения контура отопления зданий посредством эжектора в гидравлически разделенное независимое присоединение посредством пластинчатого или кожухотрубного теплообменника и электрического насоса контура отопления здания. Теплообменник горячей воды использует обратную

воду отопления для того, чтобы как можно больше понизить температуру обратной воды системы отопления.

Температура ГВС будет точно контролироваться и поддерживаться на постоянном уровне 55<sup>0</sup> С.

Так как холодная вода, подогреваемая до уровня воды ГВС, будет только фильтроваться и не будет обрабатываться химически, стальные трубы будут заменены на пластиковые, которые не подвергаются коррозии.

Попытки перевода существующего жилищного фонда с открытой системы теплоснабжения на закрытую показали необходимость значительных капитальных затрат и экономически не оправдываются. Единственным наглядным положительным результатом перевода открытой системы теплоснабжения на закрытую является улучшение качества горячей воды.

#### ***9.6 Предложения по источникам инвестиций***

Мероприятия по переводу открытых систем теплоснабжения (горячего водоснабжения) в закрытые системы горячего водоснабжения не запланированы. Инвестиции для этих мероприятий не требуются.

## **ГЛАВА 10. ПЕРСПЕКТИВНЫЕ ТОПЛИВНЫЕ БАЛАНСЫ**

### **10.1 Расчеты по каждому источнику тепловой энергии перспективных максимальных часовых и годовых расходов основного вида топлива для зимнего, летнего и переходного периодов, необходимого для обеспечения нормативного функционирования источников тепловой энергии на территории поселения, городского округа.**

Основным видом топлива для котельных городского поселения город Усмань Усманского муниципального района является природный газ.

Расчеты максимальных часовых и годовых расходов основного вида топлива приведены в таблице 10.1.1. Местные виды топлива городского поселения город Усмань Усманского муниципального района в качестве основного использовать не рентабельно.

**Таблица 10.1.1 – Расчеты максимальных часовых и годовых расходов основного вида топлива центральной котельной**

Источник тепловой энергии	Вид расхода топлива	Период	Значения расхода топлива по этапам (годам)						
			2022г.	2023г.	2024г.	2025 г.	2026 г.	2027 г.	2028-2030г.г.
			Природный газ, т						
Котельная № 1 (Старая котельная ГУЗ Усманская ЦРБ, г. Усмань, ул. К. Маркса, д. 118)	кг.у.т/Гкал	зимний	218	0	0	0	0	0	0
		летний	357,7	0	0	0	0	0	0
	Годовой, тыс. м <sup>3</sup> .	год	1524,8	0	0	0	0	0	0
Котельная № 2 (Вновь строящаяся котельная ГУЗ Усманская ЦРБ, АБК -5,0)	кг.у.т/Гкал	зимний	-	-	-	-	-	-	-
		летний	-	-	-	-	-	-	-
	Годовой, тыс. м <sup>3</sup> .	год	-	-	-	-	-	-	-
Котельная № 3 (МБОУ СОШ №2 г. Усмань)	кг.у.т/Гкал	зимний	164,2	164,2	164,2	164,2	164,2	164,2	164,2
		летний	-	-	-	-	-	-	-
	Годовой, тыс. м <sup>3</sup> .	год	171,47	171,47	171,47	171,47	171,47	171,47	171,47
Котельная № 4 (ГУЗ «Усманский противотуберкулезный детский санаторий»)	кг.у.т/Гкал	зимний	193,6	193,6	193,6	193,6	193,6	193,6	193,6
		летний	219,2	219,2	219,2	219,2	219,2	219,2	219,2
	Годовой, тыс. м <sup>3</sup> .	год	219,57	219,57	219,57	219,57	219,57	219,57	219,57
Котельная № 5 (Топочная ГУЗ Усманская ЦРБ, г. Усмань, ул. Комсомольская, д. 22)	кг.у.т/Гкал	зимний	236,1	236,1	236,1	236,1	236,1	236,1	236,1
		летний	-	-	-	-	-	-	-
	Годовой, тыс. м <sup>3</sup> .	год	49,17	49,17	49,17	49,17	49,17	49,17	49,17
Котельная № 6 (АБК-14 г. Усмань, ул. Л. Толстого, д. 95а)	кг.у.т/Гкал	зимний	269,6	269,6	269,6	269,6	269,6	269,6	269,6
		летний	268,2	268,2	268,2	268,2	268,2	268,2	268,2
	Годовой, тыс. м <sup>3</sup> .	год	2310,2	2310,2	2310,2	2310,2	2310,2	2310,2	2310,2
Котельная № 7 (АБК-2,0 г. Усмань, ул. Чернышевского, д. 123в)	кг.у.т/Гкал	зимний	150,7	150,7	150,7	150,7	150,7	150,7	150,7
		летний	-	-	-	-	-	-	-
	Годовой, тыс. м <sup>3</sup> .	год	218,6	218,6	218,6	218,6	218,6	218,6	218,6

## **10.2 Расчеты по каждому источнику тепловой энергии нормативных запасов аварийных видов топлива**

Норматив запасов топлива на котельных рассчитывается как запас основного и резервного видов топлива и определяется по сумме объемов неснижаемого нормативного запаса топлива и нормативного эксплуатационного запаса топлива.

Определение нормативов осуществляется на основании следующих данных, подлежащих раскрытию в пояснительной записке:

- о фактическом основном и резервном топливе, его характеристика и структура на 1 октября последнего отчетного года;
- способов и времени доставки топлива;
- о вместимости складов для твердого топлива и объеме емкостей для жидкого топлива;
- показателей среднесуточного расхода топлива в наиболее холодное расчетное время года предшествующих периодов;
- технологической схемы и состава оборудования, обеспечивающих работу котельных в режиме «выживания»;
- перечня неотключаемых внешних потребителей тепловой энергии;
- расчетной тепловой нагрузки внешних потребителей (не учитывается тепловая нагрузка котельных, которая по условиям тепловых сетей может быть временно передана на другие электростанции и котельные);
- расчета минимально необходимой тепловой нагрузки для собственных нужд котельных;
- обоснования принимаемых коэффициентов для определения нормативов запасов топлива на котельных;
- размера норматива запаса топлива (ОНЗТ) с разбивкой на неснижаемый норматив запаса топлива (ННЗТ) и норматив эксплуатационного запаса топлива (НЭЗТ), утвержденного на предшествующий планируемому год;

- фактического использования топлива из ОНЗТ с выделением НЭЗТ за последний отчетный год.

Расчетный размер норматива неснижаемого запаса топлива (ННЗТ) определяется по среднесуточному плановому расходу топлива самого холодного месяца отопительного периода и количество суток, определяемых с учетом вида топлива и способа его доставки.

Аварийное топливо в СТС городском поселении город Усмань отсутствует.

### ***10.3 Вид топлива, потребляемый источником тепловой энергии, в том числе с использованием возобновляемых источников энергии и местных видов топлива***

Основным видом топлива для котельных городского поселения город Усмань Усманского муниципального района является природный газ.

Резервное топливо для котельных отсутствует.

Индивидуальные источники тепловой энергии в частных жилых домах в качестве топлива используют уголь и дрова.

Местным видом топлива в городском поселении город Усмань Усманского муниципального района являются дрова. Существующие источники тепловой энергии городского поселения город Усмань Усманского муниципального района не используют местные виды топлива в качестве основного в связи с низким КПД и высокой себестоимостью.

Возобновляемые источники энергии в поселении отсутствуют.

### ***10.4 Виды топлива (в случае, если топливом является уголь, - вид ископаемого угля в соответствии Межгосударственным стандартом ГОСТ 25543 – 2013 «Угли бурые, каменные и антрациты. Классификация по генетическим и технологическим параметрам») их долю и значение нижней теплоты сгорания топлива, используемые для производства тепловой энергии по каждой системе теплоснабжения***

В городском поселении город Усмань Усманского муниципального района источники ТС, в качестве топлива используют природный газ.

***10.5 Преобладающий в поселении, городском округе вид топлива, определяемый по совокупности всех систем теплоснабжения, находящихся в соответствующем поселении, городском округе***

Преобладающим в городском поселении город Усмань Усманского муниципального района топливом для систем теплоснабжения является природный газ.

Природный газ является основным топливом для существующих котельных, обеспечивающих отоплением бюджетных потребителей. Также природный газ используется для отопления существующего одноэтажного жилого фонда, индивидуально-бытовых нужд населения, на производственные и технологические нужды промпредприятий.

***10.6 Приоритетное направление развития топливного баланса поселения, сельского поселения***

Исходя из структуры топливного баланса городского поселения город Усмань Усманского муниципального района приоритетным направлением развития топливного баланса остается природного газа на источниках тепловой энергии, использующих его в качестве основного вида топлива.



## **ГЛАВА 11. ОЦЕНКА НАДЕЖНОСТИ ТЕПЛОСНАБЖЕНИЯ**

### **11.1 Метод и результаты обработки данных по отказам участков тепловых сетей (аварийным ситуациям), средней частоты отказов участков тепловых сетей (аварийных ситуаций) в каждой системе теплоснабжения**

Расчет надежности работы теплосети городского поселения город Усмань Усманского муниципального района выполняется в соответствии с «Методическими рекомендациями по расчету надежности работы теплосети» Минэнерго.

Расчет вероятности безотказной работы тепловой сети по отношению к каждому потребителю рекомендуется выполнять с применением приведенного ниже алгоритма.

Определить не резервируемый путь передачи теплоносителя от источника до потребителя, по отношению к которому выполняется расчет вероятности безотказной работы тепловой сети.

1. На первом этапе расчета устанавливается перечень участков теплопроводов, составляющих этот путь.

2. Для каждого участка тепловой сети устанавливаются: год его ввода в эксплуатацию, диаметр и протяженность.

3. На основе обработки данных по отказам и восстановлением (времени, затраченном на ремонт участка) всех участков тепловых сетей за несколько лет их работы устанавливаются следующие зависимости:

$\lambda_0$  – средневзвешенная частота (интенсивность) устойчивых отказов участков.

В конкретной системе теплоснабжения при продолжительности эксплуатации участков от 3 до 17 лет,  $1/(\text{км}\cdot\text{год})$ :

– средневзвешенная частота (интенсивность) отказов для участков тепловой сети с продолжительностью эксплуатации от 1 до 3 лет,  $1/(\text{км}\cdot\text{год})$ ;

– средневзвешенная частота (интенсивность) отказов для участков тепловой сети с продолжительностью эксплуатации от 17 и более лет,  $1/(\text{км}\cdot\text{год})$ .

Для расчета средней частоты отказов участков теплосетей был использован метод параметрической зависимости интенсивности отказов. Была использована зависимость от срока эксплуатации, следующего вида, близкая по характеру к распределению Вейбулла:

$$\lambda(t) = \lambda_0(0.1 \cdot \tau)^{\alpha-1},$$

где  $\tau$  – срок эксплуатации участка, лет.

Характер изменения интенсивности отказов зависит от параметра  $\alpha$ : при  $\alpha < 1$ , она монотонно убывает, при  $\alpha > 1$  – возрастает; при  $\alpha = 1$  функция принимает вид  $\lambda(t) = \lambda_0 = Const$ . А  $\lambda_0$  — это средневзвешенная частота (интенсивность) устойчивых отказов в конкретной системе теплоснабжения.

Для распределения Вейбулла использованы следующие эмпирические коэффициенты  $\alpha$ :

0,8 – средневзвешенная частота (интенсивность) отказов для участков тепловой сети с продолжительностью эксплуатации от 1 до 3 лет;

1 – средневзвешенная частота (интенсивность) устойчивых отказов участков в конкретной системе теплоснабжения при продолжительности эксплуатации участков от 3 до 17 лет;

$0,5 \times \exp^{(\tau/20)}$  – при  $\tau$  до 17 лет ( $\tau/20$ ), средневзвешенная частота (интенсивность) отказов для участков тепловой сети с продолжительностью эксплуатации от 17 и более лет.

В Городском поселении город Усмань Усманского муниципального района за прошедшие 5 лет произошел один инцидент с аварией. Значение средневзвешенной частоты (интенсивности) устойчивых отказов в конкретной системе теплоснабжения принимаем 0,05 1/(год\*км).

Значения интенсивности отказов  $\lambda(t)$  в зависимости от продолжительности эксплуатации  $t$  при значении  $\lambda_0 = 0,05$  1/(год\*км) представлены в таблице 11.1.1. и на рисунке 11.1.1.

**Таблица 11.1.1**

<i>Продолжительность работы участка теплосети, лет</i>	1	2	3	4	17	18	19	20	21	22	23	24	25
<i>Значение коэффициента <math>\alpha</math>, ед.</i>	0,80	0,8	0,80	1,00	1,00	1,2298	1,2929	1,3591	1,4288	1,5021	1,5791	1,6601	1,7452
<i>Интенсивность отказов <math>\lambda</math> (t) 1/(год·км)</i>	0,079	0,0689	0,0636	0,050	0,050	0,06	0,06	0,07	0,07	0,08	0,08	0,09	0,10
<i>Продолжительность работы участка теплосети, лет</i>	26	27	28	29	30	31	32	33	34	35	36	37	38
<i>Значение коэффициента <math>\alpha</math>, ед.</i>	1,8346	1,9287	2,0276	2,1316	2,2408	2,3557	2,4765	2,6035	2,7370	2,8773	3,0248	3,1799	3,3429
<i>Интенсивность отказов <math>\lambda</math> (t) 1/(год·км)</i>	0,11	0,13	0,15	0,17	0,20	0,24	0,28	0,35	0,43	0,54	0,68	0,88	1,16
<i>Продолжительность работы участка теплосети, лет</i>	39	40	41	42	43	44	45	46	47	48	49	50	51
<i>Значение коэффициента <math>\alpha</math>, ед.</i>	3,5143	3,6945	3,8840	4,0831	4,2924	4,5125	4,7439	4,9871	5,2428	5,5116	5,7942	6,0912	6,4036
<i>Интенсивность отказов <math>\lambda</math> (t) 1/(год·км)</i>	1,56	2,14	2,98	4,26	6,21	9,28	14,23	22,39	36,24	60,40	103,87	184,59	339,60
<i>Продолжительность работы участка теплосети, лет</i>	52	53	54	55	56	-	-	-	-	-	-	-	-
<i>Значение коэффициента <math>\alpha</math>, ед.</i>	6,7319	7,0770	7,4399	7,8213	8,2223	-	-	-	-	-	-	-	-
<i>Интенсивность отказов <math>\lambda</math> (t) 1/(год·км)</i>	648,05	1285,31	2655,14	5725,56	12918,92	-	-	-	-	-	-	-	-

Рисунок – 11.1.1

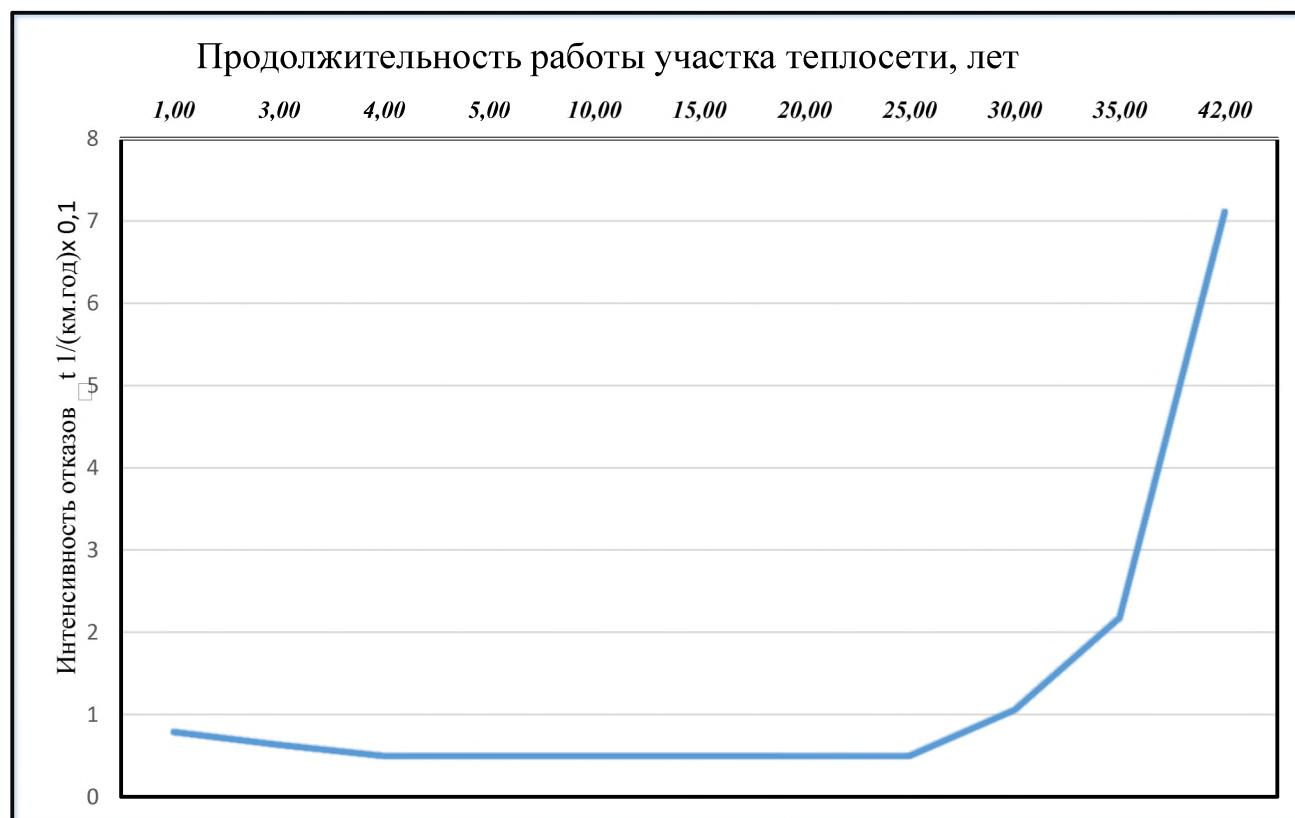

Срок службы, протяженности тепловых сетей и средняя частота отказов приведены в таблицах пункта 11.3.

**11.2 Метод и результаты обработки данных по восстановлению отказавших участков тепловых сетей (участков тепловых сетей, на которых произошли аварийные ситуации), среднего времени восстановления отказавших участков тепловых сетей в каждой системе теплоснабжения**

По данным региональных справочников по климату о среднесуточных температурах наружного воздуха за последние десять лет строят зависимость повторяемости температур наружного воздуха (график продолжительности тепловой нагрузки отопления). При отсутствии этих данных зависимость повторяемости температур наружного воздуха для местоположения тепловых сетей принимают по данным СНиП 23-01-99 или Справочника «Наладка и эксплуатация водяных тепловых сетей».

С использованием данных о теплоаккумулирующей способности объектов теплопотребления (зданий) определяют время, за которое температура внутри

отапливаемого помещения снизится до температуры, установленной в критериях отказа теплоснабжения. Отказ теплоснабжения потребителя – событие, приводящее к падению температуры в отапливаемых помещениях жилых и общественных зданий ниже +8 °С (СП 124.13330.2012. Тепловые сети). Для расчета времени снижения температуры в жилом здании используют формулу:

$$t_b = t_n + \frac{Q_0}{q_0 V} + \frac{t'_b - t_n - \frac{Q_0}{q_0 V}}{\exp(z/\beta)}$$

где  $t_b$  – внутренняя температура, которая устанавливается в помещении через время  $z$  в часах, после наступления исходного события, °С;

$z$  – время, отсчитываемое после начала  $t_n$  исходного события, ч;

$t'_b$  – температура в отапливаемом помещении, которая была в момент начала исходного события, °С;

$t_n$  – температура наружного воздуха, усредненная на периоде времени  $z$ , °С;

$Q_0$  – подача теплоты в помещение, Дж/ч;

$q_0 V$  – удельные расчетные тепловые потери здания, Дж/(ч×°С);

$\beta$  – коэффициент аккумуляции помещения (здания), ч.

Для расчета времени снижения температуры в жилом задании до +12°С при внезапном прекращении теплоснабжения эта формула при  $Q_0 / q_0 V = 0$  имеет следующий вид:

$$z = \beta \times \ln \frac{(t_b - t_n)}{(t_{b,a} - t_n)}$$

где  $t_{b,a}$  – внутренняя температура, которая устанавливается критерием отказа теплоснабжения (+12°С для жилых зданий).

Расчет проводится для каждой градации повторяемости температуры наружного воздуха.

По данным СНиП 23-01-99 «Строительная климатология» было рассчитано время снижения температуры внутри отапливаемых помещений до  $+8^{\circ}\text{C}$  при отключении систем теплоснабжения. Расчет проводился при коэффициенте аккумуляции  $\beta=40$  часов. Данные расчеты приведены в таблице 11.2.1.



Рисунок 11.2.1 – Зависимость температуры воздуха в помещении от времени после отключения отопления при наружной  $t_{\text{наруж.}} = -10^{\circ}\text{C}$

**Таблица 11.2.1 – Расчет среднего времени восстановления  
отказавших участков теплотрассы**

№ п/п	Температура наружного воздуха, °С	Темп снижения температуры в квартире T, (°С в час)	Время остывания помещения	Лимит времени на устранение аварий и инцидентов до замерзания теплоносителя в трубах потребителя, ч
1	0	0,3	36,7	36,6 ч
2	-5	0,5	26,2	26,16 ч
3	-10	0,6	20,4	20,4 ч
4	-15	0,7	16,8	16,8 ч
5	-20	0,8	14,3	14,3 ч
6	-25	1,0	12,4	12,4
7	-30	1,1	11,0	11,0
8	-35	1,2	9,8	9,8
9	-39	1,3	9,1	9,1

При устранении аварии более расчётного лимита времени «Теплоснабжающая организация» обязана совместно с «Собственниками» и «Управляющей организацией» произвести спуск теплоносителя из систем отопления и воды из системы водоснабжения во всех отключенных домах и строениях, а в дальнейшем и отключенного участка теплосети, ЦТП и ИТП, во избежание замораживания их и цепочного, лавинообразного развития аварии.

### **11.3 Результаты оценки вероятности отказа (аварийной ситуации) и безотказной (безаварийной) работы системы теплоснабжения по отношению к потребителям, присоединенным к магистральным и распределительным теплопроводам**

Тепловые сети муниципального образования «Краснознаменский муниципальный округ Калининградской области» состоят из не резервируемых участков. В соответствии со СНиП 41-02-2003 минимально допустимые показатели вероятности безотказной работы следует принимать (пункт «6.26») для:

- источника теплоты  $R_{ит} = 0,97$ ;
- тепловых сетей  $R_{тс} = 0,9$ ;
- потребителя теплоты  $R_{пт} = 0,99$ ;
- системы централизованного теплоснабжения (СЦТ) в целом

–  $R_{сцт} = 0,9 \times 0,97 \times 0,99 = 0,86$ .

Нормативные показатели безотказности тепловых сетей обеспечиваются следующими мероприятиями:

– установлением предельно допустимой длины нерезервированных участков теплопроводов (тупиковых, радиальных, транзитных) до каждого потребителя или теплового пункта;

– местом размещения резервных трубопроводных связей между радиальными теплопроводами;

– достаточностью диаметров, выбираемых при проектировании новых или реконструируемых существующих теплопроводов для обеспечения резервной подачи теплоты потребителям при отказах;

– необходимостью замены на конкретных участках тепловых сетей, теплопроводов и конструкций на более надежные, а также обоснованность перехода на надземную или тоннельную прокладку;

– очередностью ремонтов и замен теплопроводов, частично или полностью утративших свой ресурс.

Оценка надежности теплоснабжения разрабатывается в соответствии с подпунктом «и» пункта 19 и пункта 46 Постановления Правительства от 22 февраля 2012 г. № 154 «Требования к схемам теплоснабжения». Нормативные требования к надежности теплоснабжения установлены в СП 124.13330.2012 «Тепловые сети» в части пунктов 6.276.31 раздела «Надежность». В СП 124.13330.2012 надежность теплоснабжения определяется по способности проектируемых и действующих источников теплоты, тепловых сетей и в целом систем централизованного теплоснабжения обеспечивать в течение заданного времени требуемые режимы, параметры и качество теплоснабжения (отопления, вентиляции, горячего водоснабжения), а также технологических потребностей предприятий в паре и горячей воде, обеспечивать нормативные показатели вероятности безотказной работы, коэффициент готовности и живучести.



На основе данных о частоте (потоке) отказов участков тепловой сети, температур наружного воздуха и данных о времени восстановления (ремонта) элемента (участка, НС, компенсатора и т.д.) тепловых сетей определяют вероятность отказа теплоснабжения потребителя.

В случае отсутствия достоверных данных о времени восстановления теплоснабжения потребителей рекомендуется использовать эмпирическую зависимость для времени, необходимом для ликвидации повреждения, предложенную Е.Я. Соколовым:

$$z_p = a[1 + (b + c \times L_{с.з})D^{1.2}],$$

где,  $a$ ,  $b$ ,  $c$  – постоянные коэффициенты, зависящие от способа укладки теплопровода (подземный, надземный) и его конструкции, а также от способа диагностики места повреждения и уровня организации ремонтных работ;  $L_{с.з}$  – расстояние между секционирующими задвижками, м;  $D$  – условный диаметр трубопровода, м.

Согласно рекомендациям Е.Я. Соколова, для подземной прокладки теплопроводов в непроходных каналах значения постоянных коэффициентов равны:  $a=6$ ;  $b=0,5$ ;  $c=0,0015$ .

Значения расстояний между секционирующими задвижками ЛС.З. берутся из соответствующей базы предоставленных данных. Если эти значения отсутствуют, тогда расчет выполняется по значениям, определенным СП 124.13330.2012 «Тепловые сети»:

$$L_{с.з} = \begin{cases} \leq 1000 \text{ м при } D_i \geq 100 \text{ мм} \\ \leq 1500 \text{ м при } 400 < D_i \leq 500 \text{ мм} \\ \leq 3000 \text{ м при } D_i \geq 600 \text{ мм} \\ \leq 5000 \text{ м при } D_i \geq 900 \text{ мм} \end{cases}$$

Расчет выполняется для каждого участка, входящего в путь от источника до абонента:

– вычисляется время ликвидации повреждения на  $i$ -м участке;

– по каждой градации повторяемости температур вычисляется допустимое время проведения ремонта;

– вычисляется относительная и накопленная частота событий, при которых время снижения температуры до критических значений меньше, чем время ремонта повреждения;

– вычисляются относительные доли и поток отказов участка тепловой сети, способный привести к снижению температуры в отапливаемом помещении до температуры +12 °С:

$$\bar{z} = \left( 1 - \frac{z_{i,j}}{z_p} \right) \times \frac{\tau_j}{\tau_{on}};$$

$$\bar{\omega} = \lambda_i \times L_i \times \sum_{j=1}^{j=N} \bar{z}_{i,j}.$$

– вычисляется вероятность безотказной работы участка тепловой сети относительно абонента

$$p_i = \exp(-\bar{\omega}_i).$$

Расчет резервируемых линий осуществляется следующим образом:

1. производится расчет надежности каждой из резервных линий в отдельности в соответствии с методикой, описанной ранее;

2. полученные вероятности безотказной работы каждой из резервных линий суммируются, а полученное значение (не более 1,0) используется для расчета исследуемого участка теплосети от источника до потребителя.

Таблица 11.3.1 – ВБР котельной № 1 (Старая котельная ГУЗ Усманская ЦРБ, г. Усмань, ул. К. Маркса, д. 118)

Наименование участка (района) эксплуатации тепловых сетей	Длина участка Т/С, м	Расстояние между секционирующими задвижками	Условный диаметр трубопровода, мм	Срок эксплуатации, лет	Время восстановления теплоснабжения, Zp	Средняя частота отказов участков Т/С, 1/км/год	Поток отказов участка Т/С	Вероятность безотказной работы участка Т/С
Сети котельной №1	355,00	355	57,00	39,00	6,1991091	7	0,1753	0,83924561754472
Сети котельной №1	146,70	147	89,00	39,00	6,2370183	7	0,1129	0,893216455793344
Сети котельной №1	336,00	336	108,00	39,00	6,4168631	7	0,0957	0,908697478962914
Сети котельной №1	158,00	158	159,00	39,00	6,486738	7	0,0657	0,936373190181776
Сети котельной №1	55,00	55	219,00	39,00	6,5649111	7	0,0483	0,952843033147208
Сети котельной №1	20,00	20	57,00	37,00	6,1022061	7	0,1725	0,84154787878881
Сети котельной №1	14,00	14	325,00	37,00	6,8114262	7	0,0338	0,966791446827144
Сети котельной №1	14,00	14	325,00	27,00	6,8114262	6	0,0289	0,971467137301031
Сети котельной №1	104,00	104	159,00	25,00	6,4332431	6	0,0559	0,945647998879335
Сети котельной №1	86,00	86	108,00	19,00	6,2611623	0,06	0,0008	0,999199578456679
Сети котельной №1	43,00	43	108,00	17,00	6,2343817	0,06	0,0008	0,9992030006941
Сети котельной №1	40,00	40	76,00	15,00	6,1525161	0,06	0,0011	0,998882473534582
Сети котельной №1	52,00	52	57,00	14,00	6,1114625	0,05	0,0012	0,998766660809304
Сети котельной №1	335,00	335	25,00	39,00	6,0719058	7	0,3914	0,676126465932778
Сети котельной №1	147,00	147	45,00	39,00	6,1046262	7	0,2186	0,803641240297149
Сети котельной №1	148,00	148	45,00	37,00	6,104844	7	0,2186	0,803634971939653
Сети котельной №1	100,00	100	108,00	37,00	6,2698815	7	0,0936	0,910692479930934
Сети котельной №1	14,00	14	108,00	27,00	6,2163204	6	0,0795	0,923577353773376
Сети котельной №1	51,70	52	57,00	25,00	6,1113758	6	0,1481	0,862353549031397
Сети котельной №1	52,30	52	108,00	25,00	6,2401738	6	0,0798	0,923295648807905
Сети котельной №1	86,00	86	57,00	19,00	6,1212975	0,06	0,0015	0,998517795910421
Сети котельной №1	43,60	44	57,00	17,00	6,1090327	0,06	0,0015	0,998520763482155
Сети котельной №1	40,00	40	57,00	15,00	6,1079914	0,06	0,0015	0,998521015446199
Сети котельной №1	52,00	52	57,00	14,00	6,1114625	0,06	0,0015	0,998520175566299

**Таблица 11.3.2 – ВБР котельной № 3 (МБОУ СОШ №2 г. Усмань)**

Наименование участка (района) эксплуатации тепловых сетей	Длина участка Т/С, м	Расстояние между секционирующими задвижками	Условный диаметр трубопровода, мм	Срок эксплуатации, лет	Время восстановления теплоснабжения, Zp	Средняя частота отказов участков Т/С, 1/км/год	Поток отказов участка Т/С	Вероятность безотказной работы участка Т/С
Сети котельной №3	15,00	15	76,00	26,00	6,1423029	6	0,1116	0,894375540707285
Сети котельной №3	108,00	108	170,00	26,00	6,4737486	6	0,0526	0,948761439899378
Сети котельной №3	68,00	68	159,00	15,00	6,3975798	0,06	0,0006	0,999444403698776

**Таблица 11.3.3 – ВБР котельной № 4 (ГУЗ «Усманский противотуберкулезный детский санаторий»)**

Наименование участка (района) эксплуатации тепловых сетей	Длина участка Т/С, м	Расстояние между секционирующими задвижками	Условный диаметр трубопровода, мм	Срок эксплуатации, лет	Время восстановления теплоснабжения, Zp	Средняя частота отказов участков Т/С, 1/км/год	Поток отказов участка Т/С	Вероятность безотказной работы участка Т/С
Сети котельной №4	620	620	57,00	20	6,2757637	0,07	0,0018	0,928227383661331
Сети котельной №4	475	475	76,00	20	6,3302245	0,07	0,0013	0,928658711118958

**Таблица 11.3.4 – ВБР котельной № 5 (Топочная ГУЗ Усманская ЦРБ, г. Усмань, ул. Комсомольская, д. 22)**

Наименование участка (района) эксплуатации тепловых сетей	Длина участка Т/С, м	Расстояние между секционирующими задвижками	Условный диаметр трубопровода, мм	Срок эксплуатации, лет	Время восстановления теплоснабжения, Zp	Средняя частота отказов участков Т/С, 1/км/год	Поток отказов участка Т/С	Вероятность безотказной работы участка Т/С
Сети котельной №5	28	28	57,00	19	6,1045202	0,06	0,0015	0,958521855326804
Сети котельной №5	44,6	45	89,00	19	6,186606	0,06	0,0010	0,959040344362267

Таблица 11.3.5 – ВБР котельной № 6 (АБК-14 г. Усмань, ул. Л. Толстого, д. 95а)

Наименование участка (района) эксплуатации тепловых сетей	Длина участка Т/С, м	Расстояние между секционирующими задвижками	Условный диаметр трубопровода, мм	Срок эксплуатации, лет	Время восстановления теплоснабжения, Зр	Средняя частота отказов участков Т/С, 1/км/год	Поток отказов участка Т/С	Вероятность безотказной работы участка Т/С
Сети котельной №6	586,4	586	57,00	37,00	6,2660445	7	0,1771	0,837659018097424
Сети котельной №6	341,8	342	76,00	37,00	6,275809	7	0,1331	0,875408052536185
Сети котельной №6	363	363	89,00	37,00	6,3438173	7	0,1149	0,891490927269018
Сети котельной №6	573,4	573	108,00	37,00	6,5647167	7	0,0979	0,906695052522139
Сети котельной №6	768,5	769	159,00	37,00	7,0915282	7	0,0719	0,930651366105915
Сети котельной №6	92	92	57,00	27,00	6,123033	6	0,1484	0,862109987902801
Сети котельной №6	124,3	124	89,00	27,00	6,2259582	6	0,0966	0,907898802519092
Сети котельной №6	124,3	124	89,00	27,00	6,2259582	6	0,0966	0,907898802519092
Сети котельной №6	356,6	357	108,00	27,00	6,4296929	6	0,0822	0,921060506249597
Сети котельной №6	741,4	741	159,00	27,00	7,0646817	6	0,0614	0,94047509539552
Сети котельной №6	76	76	530,00	27,00	7,719692	6	0,0201	0,980082983440439
Сети котельной №6	325,9	326	57,00	19,00	6,1906916	0,06	0,0015	0,998501005499681
Сети котельной №6	28,5	29	25,00	19,00	6,0389295	0,06	0,0033	0,996669134530172
Сети котельной №6	12	12	32,00	19,00	6,0499644	0,06	0,0026	0,997392061449337
Сети котельной №6	233,9	234	76,00	19,00	6,2317291	0,06	0,0011	0,998868093638826
Сети котельной №6	445,2	445	89,00	19,00	6,3844039	0,06	0,0010	0,999009677506504
Сети котельной №6	17,3	17	108,00	19,00	6,2183757	0,06	0,0008	0,999205046083457
Сети котельной №6	297,6	298	159,00	19,00	6,6250324	0,06	0,0006	0,99942465631339
Сети котельной №6	293,6	294	219,00	19,00	6,9120041	0,06	0,0004	0,999564160437592
Сети котельной №6	698,6	699	426,00	19,00	9,3356899	0,06	0,0003	0,999697355681505
Сети котельной №6	28,5	29	25,00	14,00	6,0389295	0,06	0,0033	0,996669134530172
Сети котельной №6	12	12	32,00	14,00	6,0499644	0,06	0,0026	0,997392061449337
Сети котельной №6	325,9	326	57,00	14,00	6,1906916	0,06	0,0015	0,998501005499681
Сети котельной №6	233,9	234	76,00	14,00	6,2317291	0,06	0,0011	0,998868093638826
Сети котельной №6	109,6	110	89,00	14,00	6,2187	0,06	0,0010	0,999035368398076
Сети котельной №6	165	165	108,00	14,00	6,3103637	0,06	0,0008	0,999193291120804
Сети котельной №6	428,8	429	159,00	14,00	6,7550053	0,06	0,0006	0,999413372268351
Сети котельной №6	92,8	93	219,00	14,00	6,619899	0,06	0,0004	0,999582575413337
Сети котельной №6	120	120	426,00	11,00	7,4653848	0,05	0,0002	0,999798312497949

**Таблица 11.3.6 – ВБР котельной № 7 (АБК-2,0 г. Усмань, ул. Чернышевского, д. 123в)**

<i>Наименование участка (района) эксплуатации тепловых сетей</i>	<i>Длина участка Т/С, м</i>	<i>Расстояние между секционирующими задвижками</i>	<i>Условный диаметр трубопровода, мм</i>	<i>Срок эксплуатации, лет</i>	<i>Время восстановления теплоснабжения, Зр</i>	<i>Средняя частота отказов участков Т/С, 1/км/год</i>	<i>Поток отказов участка Т/С</i>	<i>Вероятность безотказной работы участка Т/С</i>
Сети котельной №7	64,00	64	48,00	32,00	6,0935162	6	0,1753	0,879169225852529
Сети котельной №7	107,50	108	108,00	32,00	6,2745525	6	0,0802	0,862889791760929
Сети котельной №7	120,00	120	108,00	11,00	6,2823376	0,05	0,0007	0,999330682284887



Рисунок 11.3.1 – ВБР котельной № 1 (Старая котельная ГУЗ Усманская ЦРБ, г. Усмань, ул. К. Маркса, д. 118)



**Рисунок 11.3.2 – ВБР котельной № 3 (МБОУ СОШ №2 г. Усмань)**



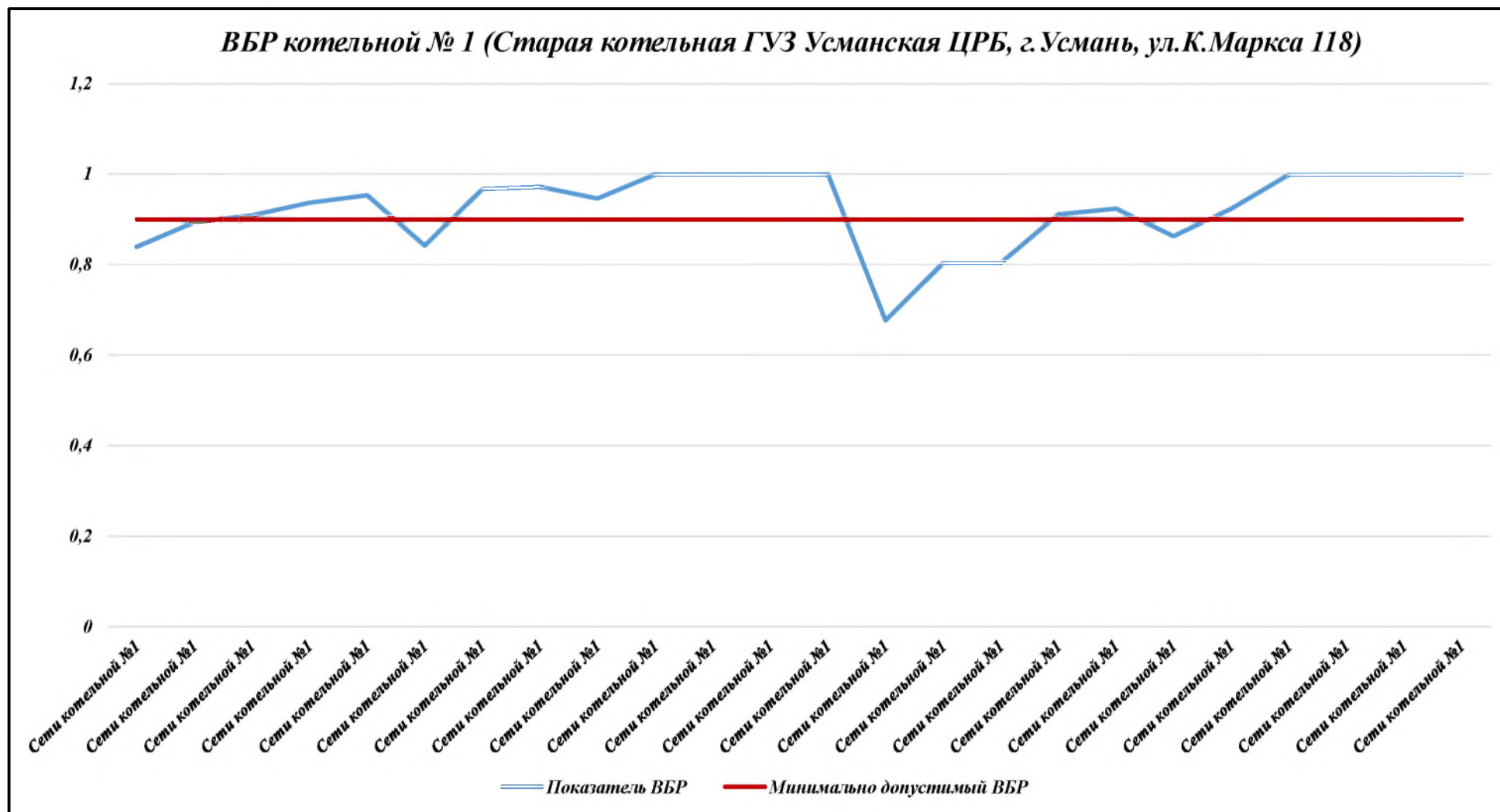
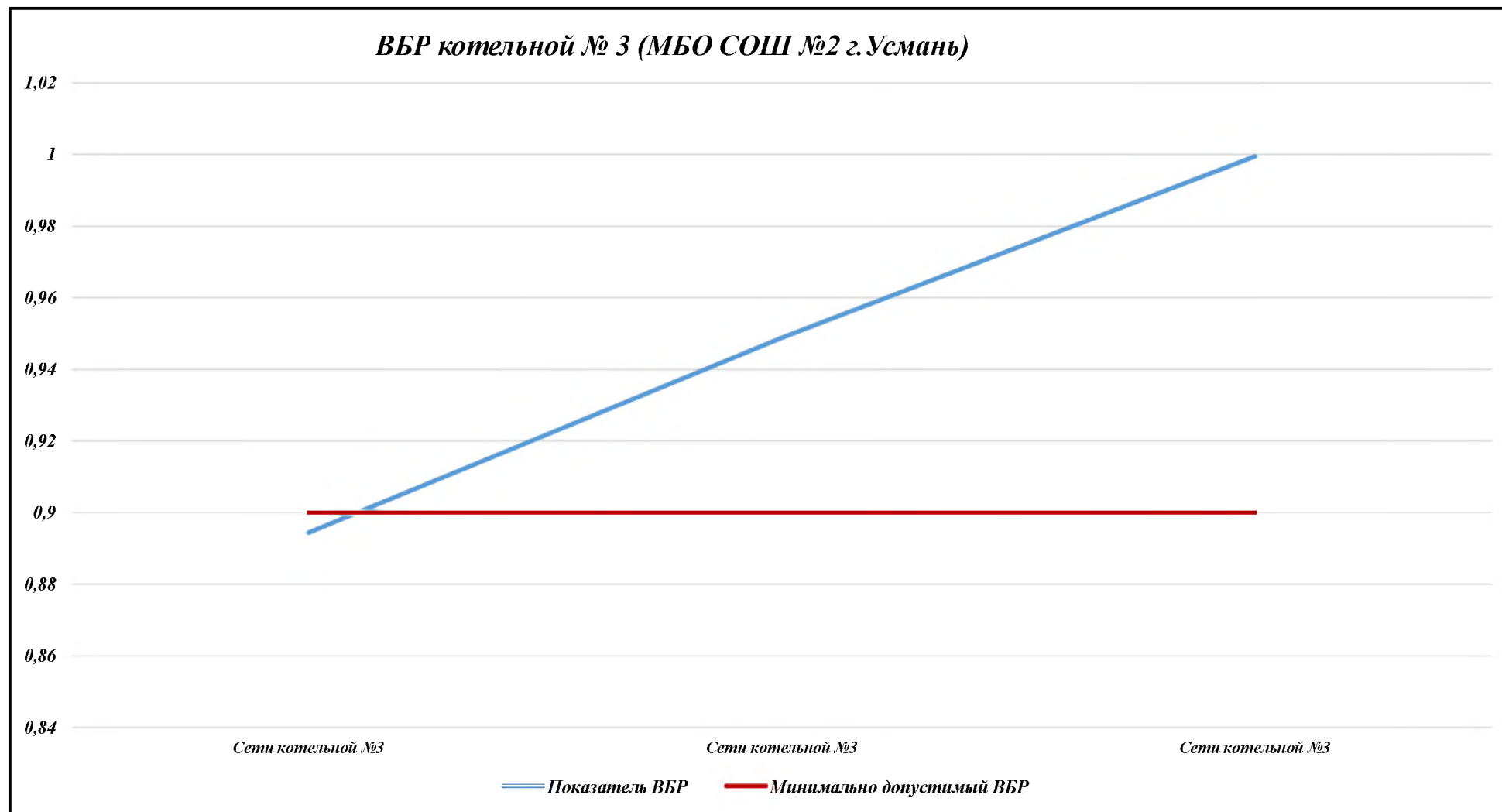

**Рисунок 11.3.3 – ВБР котельной № 4 (ГУЗ «Усманский противотуберкулезный детский санаторий»)**

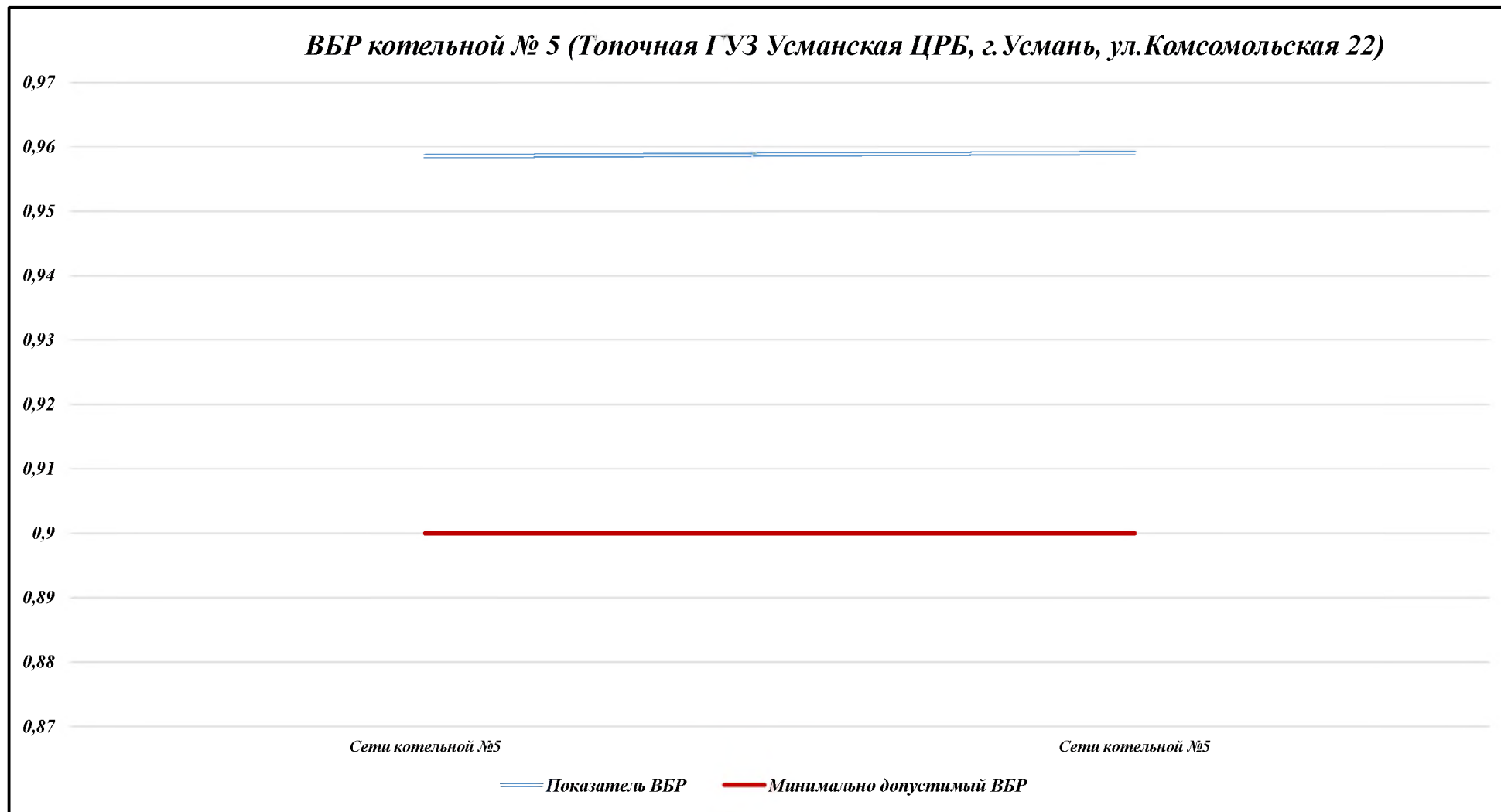

*Рисунок 11.3.4 – ВБР котельной № 5 (Топочная ГУЗ Усманская ЦРБ, г. Усмань, ул. Комсомольская, д. 22)*



Рисунок 11.3.5 – ВБР котельной № 6 (АБК-14 г. Усмань, ул. Л. Толстого, д. 95а)



**Рисунок 11.3.6 – ВБР котельной № 7 (АБК-2,0 г. Усмань, ул. Чернышевского, д. 123в)**

#### **11.4 Результаты оценки коэффициентов готовности теплопроводов к несению тепловой нагрузки**

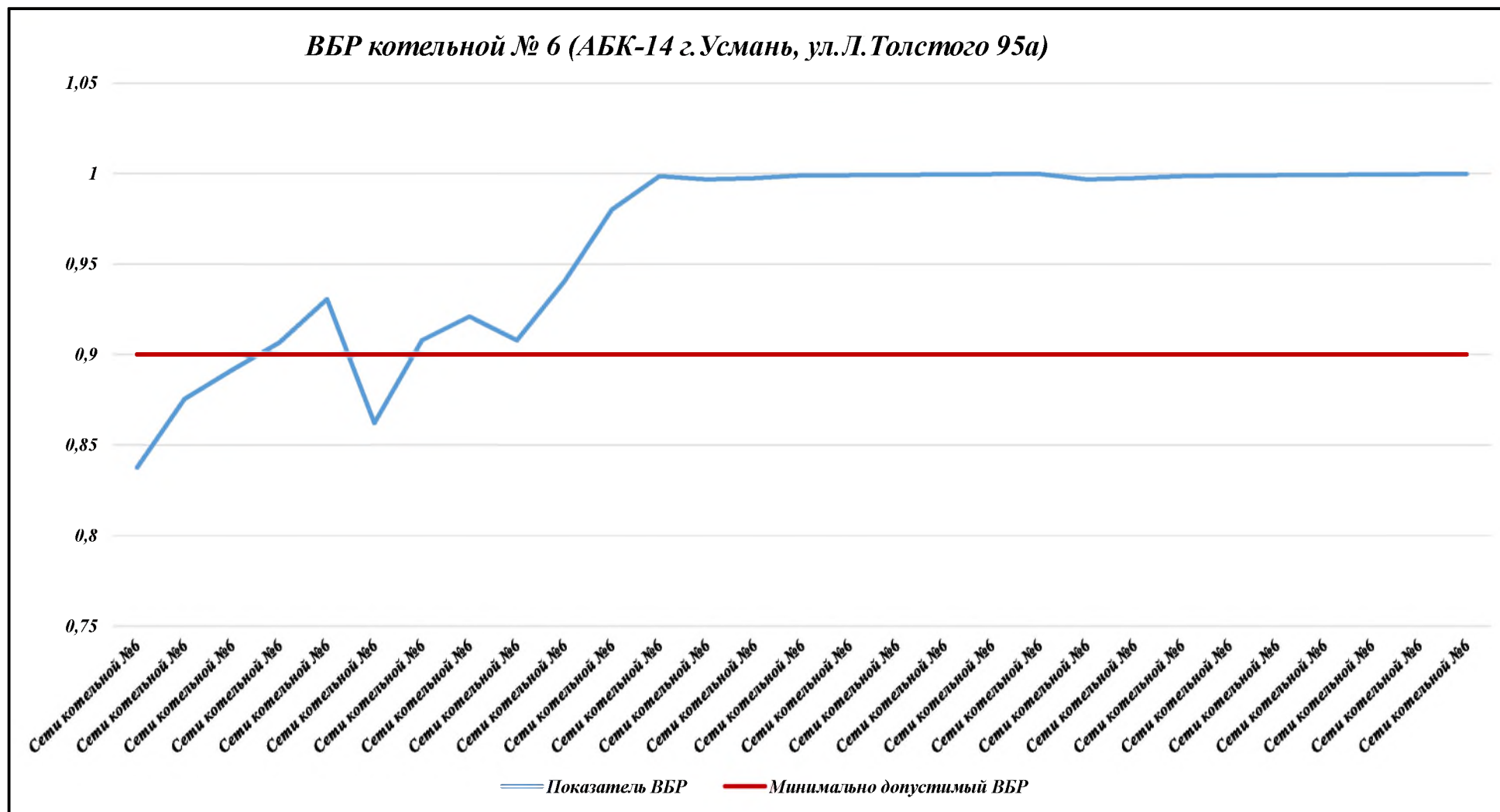
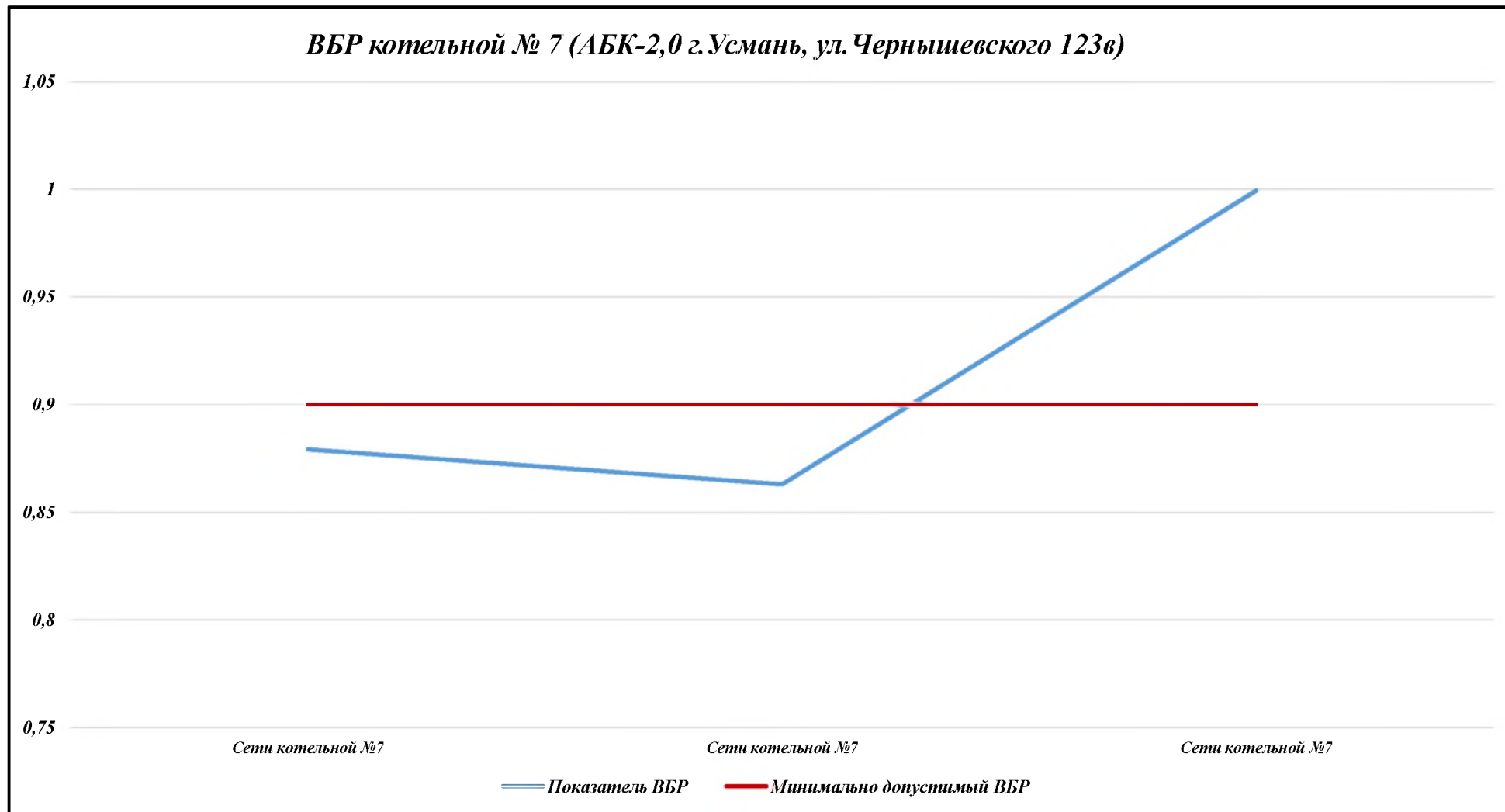
Согласно СП 124.13330.2012 «Тепловые сети», (п. 6.29) минимально допустимый коэффициент готовности СЦТ к исправной работе  $K_g$  принимается 0,97.

Для расчета показателя готовности учитываются следующие показатели:

- готовность СЦТ к отопительному сезону;
- достаточность установленной тепловой мощности источника теплоты для обеспечения исправного функционирования СЦТ при нерасчетных похолоданиях;
- способность тепловых сетей обеспечить исправное функционирование СЦТ при нерасчетных похолоданиях;
- организационные и технические меры, необходимые для обеспечения исправного функционирования СЦТ на уровне заданной готовности;
- максимально допустимое число часов готовности для источника теплоты;
- температуру наружного воздуха, при которой обеспечивается заданная внутренняя температура воздуха.

Готовность к исправной работе системы определяется по уравнению:

$$K_g = \frac{5808 - Z_1 - Z_2 - Z_3 - Z_4}{5808},$$

$Z_1$  – число часов ожидания неготовности СЦТ в период стояния нерасчетных температур наружного воздуха в данной местности. Определяется по климатологическим данным с учетом способности системы обеспечивать заданную температуру в помещениях;

$Z_2$  – число часов ожидания неготовности источника тепла. Принимается по среднестатистическим данным  $Z_2 \leq 50$  часов;

$Z_3$  – число часов ожидания неготовности тепловых сетей.

$Z_4$  – число часов ожидания неготовности абонента. Принимается по среднестатистическим данным  $Z_4 \leq 10$  часов.

$$K_T = \frac{4272 - 6.613 - 25 - 15 - 5}{4272} = 0.9909$$

***11.5 Результаты оценки недоотпуска тепловой энергии по причине отказов (аварийных ситуаций) и простоев тепловых сетей и источников тепловой энергии***

Недоотпуска тепловой энергии по причине отказов (аварийных ситуаций) и простоев тепловых сетей и источников тепловой энергии на территории городского поселения город Усмань Усманского муниципального района не происходило.

## ГЛАВА 12. ОБОСНОВАНИЕ ИНВЕСТИЦИЙ В СТРОИТЕЛЬСТВО, РЕКОНСТРУКЦИЮ И ТЕХНИЧЕСКОЕ ПЕРЕВООРУЖЕНИЕ

### 12.1 Оценка финансовых потребностей для осуществления строительства, реконструкции и технического перевооружения источников тепловой энергии и тепловых сетей

Таблица 12.1.1 – Финансовые потребности для осуществления строительства, реконструкции и технического перевооружения источников тепловой энергии

Адрес объекта концессионного соглашения	Мероприятия (наименование)	технический показатель инвестиций	Общий объем, тыс. руб.	2023гю	2024г.	2025г.	2026г.	2027г.	2028г.
				сентябрь-октябрь	июнь-сентябрь	июнь-сентябрь	июнь-сентябрь	июнь-сентябрь	июнь-сентябрь
<b>Топочная неврологического отделения ЦРБ г. Усмань, ул. Комсомольская, д. 22</b>			<b>97,854</b>						
ул. Комсомольская, д. 22	Реконструкция топочной с монтажом автоматики безопасности и блока диспетчеризации в топочной	Монтаж автоматики безопасности и диспетчеризации топочной	97,854	97,854					
<b>АБМК г. Усмань, ул. Чернышевского, 123-в</b>			<b>183,263</b>						
г. Усмань, ул. Чернышевского, д. 123-в	Реконструкция котельной с монтажом автоматики безопасности и блока диспетчеризации в котельной	Диспетчеризация котельной для снижения ФОТ	98,531	98,531					
г. Усмань, ул. Чернышевского, д. 123-в	Реконструкция котельной с установкой бака запаса воды	Установка бака запаса воды V=5 куб.м. для снижения аварийных ситуаций при отключении воды	83,732	83,732					
<b>Котельная №1 ГУЗ Усманская ЦРБ</b>									
г. Усмань, ул. К. Маркса, д. 118	Консервация котельной	Консервация с целью передачи тепловой нагрузки на другой источник тепловой энергии		н/д					
<b>Итого:</b>			<b>280,117</b>	<b>280,117</b>					

**Таблица 12.1.2 - Финансовые потребности для осуществления строительства, реконструкции и технического перевооружения тепловых сетей**

Адрес объекта концессионного соглашения	Мероприятия (наименование)	Технический показатель инвестиций	Общий объем, тыс. руб.	2023г.	2024г.	2025г.	2026г.	2027г.	2028г.
				сентябрь-октябрь	июнь-сентябрь	июнь-сентябрь	июнь-сентябрь	июнь-сентябрь	июнь-сентябрь
<b>Котельная ЦРБ г. Усмань, ул. К. Маркса, 118-г +Топочная неврологического отделения ЦРБ г. Усмань, ул. Комсомольская, д. 22</b>			<b>1 117,54</b>						
ул. К. Маркса, д. 118-г	Реконструкция участка тепловой сети и сети ГВС	Прокладка новой ТС 2Дн57 - 25м и сети ГВС 2Дн25 - 25м в ППУ изоляции к молочной кухне в двухтрубном исчислении	777,026				777,026		
ул. Комсомольская, д. 22	Реконструкция участка тепловой сети	Замена участка тепловой сети 2Дн57 в ППУ изоляции в двухтрубном исчислении 18м	340,517		340,517				
<b>АБМК г. Усмань, ул. Л. Толстого, д. 95-а</b>			<b>4 414,69</b>						
г. Усмань, ул. Л. Толстого, д. 95-а	Реконструкция участка тепловой сети	Замена участка тепловой сети в районе рынка 2Дн426 - 10м в ППУ изоляции в двухтрубном исчислении	401,016		401,016				
г. Усмань, ул. Л. Толстого, д. 95-а	Реконструкция участка тепловой сети	Замена участка тепловой сети от ТК-9А к дому ул. Гоголя, д.37 2Дн76 - 30м в двухтрубном исчислении	506,901		506,901				
г. Усмань, ул. Л. Толстого, д. 95-а	Реконструкция участка тепловой сети	Замена участка тепловой сети к дому ул. Комарова, д.7 от дороги до ТК6 2Дн159 - 57м в ППУ изоляции в двухтрубном исчислении	1344,038			1344,038			
г. Усмань, ул. Л. Толстого, д. 95-а	Реконструкция участка тепловой сети	Замена участка тепловой сети по ул. Терешковой, д.7 до ТК-41 - 2Дн89 - 20м и сети ГВС 2Дн57 - 128м в ППУ изоляции в ППУ изоляции в двухтрубном исчислении	1939,359				1939,359		
г. Усмань, ул. Л. Толстого, д. 95-а	Реконструкция участка тепловой сети	Замена участка тепловой сети по ул. Школьная, д.5 2Дн57 - 25м в ППУ изоляции в двухтрубном исчислении	223,372					223,372	



**СХЕМА ТЕПЛОСНАБЖЕНИЯ ГОРОДСКОГО ПОСЕЛЕНИЯ ГОРОД УСМАНЬ УСМАНСКОГО МУНИЦИПАЛЬНОГО РАЙОНА ЛИПЕЦКОЙ ОБЛАСТИ**

<i>АБМК г. Усмань, ул. Чернышевского, 123-в</i>			<i>2101,95</i>						
г. Усмань, ул. Чернышевского, д. 123-в	Реконструкция участка тепловой сети	Замена участка теплосети от ТК49Б до ТК49В 2Дн108 - 30м в ППУ изоляции в двухтрубном исчислении	589,704		589,704				
г. Усмань, ул. Чернышевского, д. 123-в	Реконструкция участка тепловой сети	Замена участка теплосети от ТК 50 до ТК 51 2Дн108 - 57,5м в ППУ изоляции в двухтрубном исчислении	1512,246			1512,246			
<i>Итого:</i>			<i>7 634,18</i>		<i>1 838,14</i>	<i>2 856,28</i>	<i>2 716,39</i>	<i>223,372</i>	

Источником необходимых инвестиций, обеспечивающих финансовые потребности для строительства, реконструкции и технического перевооружения источников тепловой энергии и тепловых сетей городского поселения город Усмань Усманского муниципального района, планируются бюджет поселения и внебюджетные источники, для реконструкции тепловых сетей – бюджет области и внебюджетные источники.

### ***12.2 Обоснованные предложения по источникам инвестиций, обеспечивающих финансовые потребности для осуществления строительства, реконструкции и технического перевооружения источников тепловой энергии и тепловых сетей***

Источником необходимых инвестиций, обеспечивающих финансовые потребности для переоснащения котельных городского поселения город Усмань Усманского муниципального района, планируются бюджет поселения и внебюджетные источники, для реконструкции тепловых сетей – бюджет области и внебюджетные источники.

### ***12.3 Расчеты экономической эффективности инвестиций***

Экономическая обоснованность, учитывающая снижение ФОТ и производственных расходов за счет автоматизации котельных, а также с учетом уменьшения потерь тепла в теплосети — 3 091 403руб./год.

### ***12.4 Расчеты ценовых последствий для потребителей при реализации программ строительства, реконструкции и технического перевооружения систем теплоснабжения***

Мероприятия, предусмотренные схемой теплоснабжения, инвестируются за счет предприятий, а также из бюджетов поселения и района. Компенсация на единовременные затраты, необходимые для реконструкции сетей, может быть включена в тариф на тепло.

## **ГЛАВА 13. ИНДИКАТОРЫ РАЗВИТИЯ СИСТЕМ ТЕПЛОСНАБЖЕНИЯ ПОСЕЛЕНИЯ, ГОРОДСКОГО ОКРУГА, ГОРОДА ФЕДЕРАЛЬНОГО ЗНАЧЕНИЯ**

Индикаторы развития систем теплоснабжения городского поселения город Усмань Усманского муниципального района на весь расчетный период приведены в таблице 13.1.

**Таблица 13.1 – Индикаторы развития систем теплоснабжения Городского поселения город Усмань Усманского муниципального района**

<b>№ п/п</b>	<b>Индикатор</b>	<b>Ед. изм.</b>	<b>Существующие 2022г.</b>	<b>Перспективные 2030г.</b>
1	Количество прекращений подачи тепловой энергии, теплоносителя в результате технологических нарушений на тепловых сетях	Ед.	0	0
2	Количество прекращений подачи тепловой энергии, теплоносителя в результате технологических нарушений на источниках тепловой энергии	Ед.	0	0
<b>Удельный расход условного топлива на единицу тепловой энергии, отпускаемой с коллекторов источников тепловой энергии</b>				
3	Котельная № 1 (Старая котельная ГУЗ Усманская ЦРБ, г. Усмань, ул. К. Маркса, д. 118)	Кг.ут/Гкал	278,43	0
	Котельная № 2 (Вновь строящаяся котельная ГУЗ Усманская ЦРБ, АБК - 5,0 г. Усмань, ул. К.Маркса, д. 118а)		158,73	158,73
	Котельная № 3 (МБОУ СОШ №2 г. Усмань)		175,5	175,5
	Котельная № 4 (ГУЗ «Усманский противотуберкулезный детский санаторий»)		207,13	207,13
	Котельная № 5 (Топочная ГУЗ Усманская ЦРБ, г. Усмань, ул. Комсомольская, д. 22)		214,8	214,8
	Котельная № 6 (АБК-14 г. Усмань, ул. Л. Толстого, д. 95а)		176,15	176,15
	Котельная № 7 (АБК-2,0 г. Усмань, ул. Чернышевского, д. 123в)		173,25	173,25
<b>Отношение величины технологических потерь тепловой энергии, теплоносителя к материальной характеристике тепловой сети</b>				
4	Котельная № 1 (Старая котельная ГУЗ Усманская ЦРБ, г. Усмань, ул. К. Маркса, д. 118)	Гкал/м2	1,77	0
	Котельная № 2 (Вновь строящаяся котельная ГУЗ Усманская ЦРБ, АБК -5,0 г. Усмань, ул. К. Маркса, д. 118а)		-	1,77
	Котельная № 3 (МБОУ СОШ №2 г. Усмань)		1,37	1,37
	Котельная № 4 (ГУЗ «Усманский противотуберкулезный детский санаторий»)		0	0
	Котельная № 5 (Топочная ГУЗ Усманская ЦРБ, г. Усмань, ул. Комсомольская, д. 22)		0	0
	Котельная № 6 (АБК-14 г. Усмань, ул. Л. Толстого, д. 95а)		1,92	1,92
	Котельная № 7 (АБК-2,0 г. Усмань, ул. Чернышевского, д. 123в)		8,24	8,24
<b>Коэффициент использования установленной тепловой мощности</b>				
5	Котельная № 1 (Старая котельная ГУЗ Усманская ЦРБ, г. Усмань, ул. К. Маркса, д. 118)	киут	1,08	-
	Котельная № 2 (Вновь строящаяся котельная ГУЗ Усманская ЦРБ, АБК -5,0 г. Усмань, ул. К. Маркса, д. 118а)		-	0,86
	Котельная № 3 (МБОУ СОШ №2 г. Усмань)		1,44	1,44
	Котельная № 4 (ГУЗ «Усманский противотуберкулезный детский санаторий»)		0,85	0,85
	Котельная № 5 (Топочная ГУЗ Усманская ЦРБ, г. Усмань, ул. Комсомольская, д. 22)		1,81	1,81
	Котельная № 6 (АБК-14 г. Усмань, ул. Л. Толстого, д. 95а)		2,63	2,63
	Котельная № 7 (АБК-2,0 г. Усмань, ул. Чернышевского, д. 123в)		1,99	1,99
<b>Удельная материальная характеристика тепловых сетей, приведенная к расчетной тепловой нагрузке</b>				
6	Котельная № 1 (Старая котельная ГУЗ Усманская ЦРБ, г. Усмань, ул. К. Маркса, д. 118)	м2/Гкал	202,55	-
	Котельная № 2 (Вновь строящаяся котельная ГУЗ Усманская ЦРБ, АБК -5,0 г. Усмань, ул. К.Маркса, д. 118а)		-	202,55
	Котельная № 3 (МБОУ СОШ №2 г. Усмань)		41,76	41,76
	Котельная № 4 (ГУЗ «Усманский противотуберкулезный детский санаторий»)		419,09	419,09
	Котельная № 5 (Топочная ГУЗ Усманская ЦРБ, г. Усмань, ул. Комсомольская, д. 22)		151,38	151,38

**СХЕМА ТЕПЛОСНАБЖЕНИЯ ГОРОДСКОГО ПОСЕЛЕНИЯ ГОРОД УСМАНЬ УСМАНСКОГО МУНИЦИПАЛЬНОГО РАЙОНА  
ЛИПЕЦКОЙ ОБЛАСТИ**

	Котельная № 6 (АБК-14 г. Усмань, ул. Л. Толстого, д. 95а)		1307.14	1307.14
	Котельная № 7 (АБК-2,0 г. Усмань, ул. Чернышевского, д. 123в)		63.57	63.57
7	<i>Доля тепловой энергии, выработанной в комбинированном режиме (как отношение величины тепловой энергии, отпущенной из отборов турбоагрегатов, к общей величине выработанной тепловой энергии в границах поселения, городского округа, города федерального значения)</i>	%	-	-
8	<i>Удельный расход условного топлива на отпуск электрической энергии</i>	Тгт/кВт	-	-
9	<i>Коэффициент использования теплоты топлива (только для источников тепловой энергии, функционирующих в режиме комбинированной выработки электрической и тепловой энергии)</i>	-	-	-
10	<i>Доля отпуска тепловой энергии, осуществляемого потребителям по приборам учета, в общем объеме отпущенной тепловой энергии</i>	%	-	-
	<i>Средневзвешенный (по материальной характеристике) срок эксплуатации тепловых сетей</i>			
11	Котельная № 1 (Старая котельная ГУЗ Усманская ЦРБ, г. Усмань, ул. К. Маркса, д. 118)	лет	33,28	-
	Котельная № 2 (Вновь строящаяся котельная ГУЗ Усманская ЦРБ, АБК -5,0 г. Усмань, ул. К. Маркса, д. 118а)	лет	33,28	-
	Котельная № 3 (МБОУ СОШ №2 г. Усмань)	лет	22,08	-
	Котельная № 4 (ГУЗ «Усманский противотуберкулезный детский санаторий»)	лет	20	-
	Котельная № 5 (Топочная ГУЗ Усманская ЦРБ, г. Усмань, ул. Комсомольская, д. 22)	лет	19	-
	Котельная № 6 (АБК-14 г. Усмань, ул. Л. Толстого, д. 95а)	лет	23.68	-
	Котельная № 7 (АБК-2,0 г. Усмань, ул. Чернышевского, д. 123в)	лет	22,15	-
12	<i>Отношение материальной характеристики тепловых сетей, реконструированных за год, к общей материальной характеристике тепловых сетей</i>			
	Котельные городского поселения город Усмань Усманского муниципального района	%	3	3
13	<i>Отношение установленной тепловой мощности оборудования источников тепловой энергии, реконструированного за год, к общей установленной тепловой мощности источников тепловой энергии</i>			
	Котельные городского поселения город Усмань Усманского муниципального района	%	-	-

### **13.2 Ценовые зоны теплоснабжения**

Ценовые зоны теплоснабжения – населенные пункты, которые по решению местной власти перешли на метод «альтернативной котельной», то есть те, где цены на тепловую энергию для потребителей ограничены предельным уровнем.

Для отнесения к ценовым зонам теплоснабжения муниципалитеты должны соответствовать следующим критериям (ч.1 ст. 23.3. 190-ФЗ):

- утверждена схема теплоснабжения;
- совместное обращение власти муниципалитета и ЕТО в Правительство об отнесении к ценовой зоне;
- согласие губернатора на отнесение к ценовой зоне.

Ценовые зоны теплоснабжения на территории городского поселения город Усмань Усманского муниципального района отсутствуют.

### **13.3 Существующие и перспективные значения целевых показателей реализации схемы теплоснабжения поселения, городского округа, подлежащие достижению каждой единой теплоснабжающей организацией, функционирующей на территории такого поселения, городского округа**

Ценовые зоны теплоснабжения на территории Городского поселения город Усмань Усманского муниципального района отсутствуют.

## **ГЛАВА 14. ЦЕНОВЫЕ (ТАРИФНЫЕ) ПОСЛЕДСТВИЯ**

### **14.1 Тарифно-балансовые расчетные модели теплоснабжения потребителей по каждой системе теплоснабжения**

Ценовые последствия для потребителей при реализации программ строительства, реконструкции и технического перевооружения системы теплоснабжения отсутствуют, так как использование инвестиционной составляющей в тарифе не предполагается.

### **14.2 Тарифно-балансовые расчетные модели теплоснабжения потребителей по каждой единой теплоснабжающей организации**

Ценовые последствия для потребителей при реализации программ строительства, реконструкции и технического перевооружения системы теплоснабжения отсутствуют, так как использование инвестиционной составляющей в тарифе не предполагается.

### **14.3 Результаты оценки ценовых (тарифных) последствий реализации проектов схемы теплоснабжения на основании разработанных тарифно-балансовых моделей**

Основные параметры формирования тарифов:

- тариф ежегодно формируется и пересматривается;
- в необходимую валовую выручку для расчета тарифа включаются экономически обоснованные эксплуатационные затраты;
- исходя из утвержденных финансовых потребностей реализации проектов схемы, в течение установленного срока возврата инвестиций в тариф включается инвестиционная составляющая, складывающаяся из амортизации по объектам инвестирования и расходов на финансирование реализации проектов схемы из прибыли с учетом возникающих налогов;
- тарифный сценарий обеспечивает финансовые потребности планируемых проектов схемы и необходимость выполнения финансовых обязательств перед финансирующими организациями;

- для обеспечения доступности услуг потребителям должны быть выработаны меры сглаживания роста тарифов при инвестировании.

Таким образом, в рамках этой финансовой модели: тариф ежегодно пересматривается или индексируется.

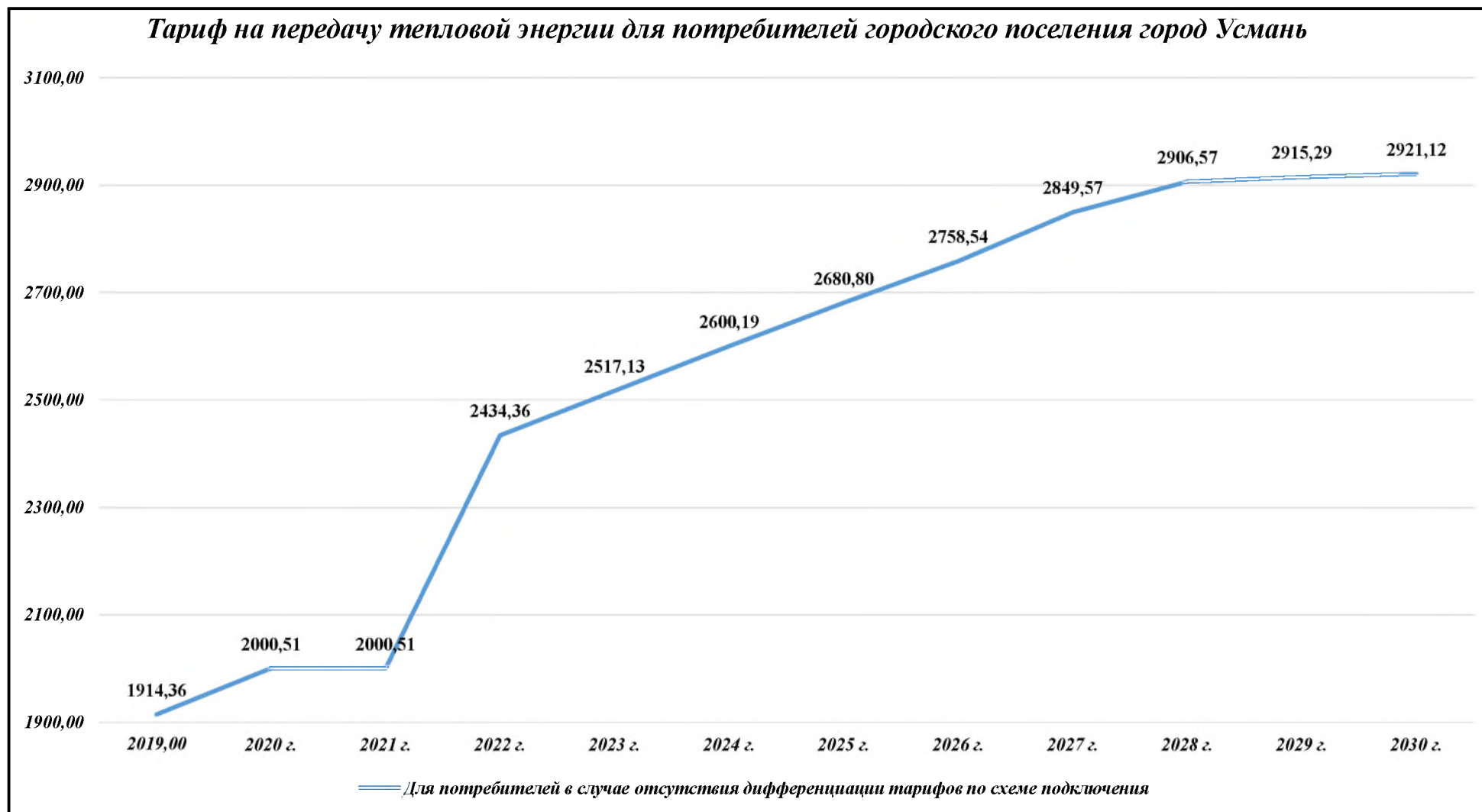

**Рисунок 14.3.1 – Тариф на передачу энергии для потребителей городского поселения город Усмань**

Показатели тарифа с 2019-го по 2022-ой год (включительно) установлены исходя из предоставленных сайтом <https://energy48.ru/> данных. Показатели тарифа с 2023 по 2030гг. установлены на основе применения индексов – дефляторов Министерства экономического развития Российской Федерации (Письмо от 21 мая 2012 года п 9833-ак/д03и).

**Таблица 14.3.1 – Индексы – дефляторы Министерства экономического развития Российской Федерации (Письмо от 21 мая 2012 года п 9833-ак/д03и).**

Прогноз индексов-дефляторов и инфляции до 2038 г. (в %, за год к предыдущему году)																								
	2011 отчет	2012 отчет	2013 оценка	2014г.	2015г.	2016г.	2017г.	2018г.	2019г.	2020г.	2021г.	2022г.	2023г.	2024г.	2025г.	2026г.	2027г.	2028г.	2029г.	2030г.	2016-2022гг.	2021-2025гг.	2026-2030гг.	2016-2030гг.
Производство, передача и распределение электроэнергии, газа, пара и горячей воды (40)	1		110,1	107,5	105,0	105,3	105,3	104,4	104,3	102,7	103,5	103,5	103,4	103,3	103,1	102,9	103,3	102,0	100,3	100,2	124,0	118,1	109,0	159,6
	2	112,1	101,2				105,7	104,6	104,5	102,9	103,9	103,6	103,3	103,4	103,4	103,2	103,5	101,4	100,9	100,6	125,2	118,8	110,0	163,6
	3				107,7	106,2	104,4	105,1	104,3	104,1	102,9	103,2	103,2	103,6	103,5	104,0	103,2	104,1	103,3	103,2	103,1	122,7	118,9	118,1



## ГЛАВА 15. РЕЕСТР ЕДИНЫХ ТЕПЛОСНАБЖАЮЩИХ ОРГАНИЗАЦИЙ

**15.1 Реестр систем теплоснабжения, содержащий перечень теплоснабжающих организаций, действующих в каждой системе теплоснабжения, расположенных в границах поселения, городского округа, города федерального значения**

**Таблица 15.1.1 – Реестр систем теплоснабжения, содержащий перечень теплоснабжающих организаций**

Системы теплоснабжения Городского поселения город Усмань	Наименование источников тепловой энергии в системе теплоснабжения	Адрес	Источник тепловой энергии		Тепловые сети	
			собственник	тех. обслуживание	собственник	тех. обслуживание
Система теплоснабжения Котельная № 1 (Старая котельная ГУЗ Усманская ЦРБ, г. Усмань, ул. К. Маркса, д. 118)	Котельная № 1	г. Усмань, ул. К. Маркса, д. 118	Администрация городского поселения город Усмань Усманского муниципального района	ООО «ЭнергоПлюс»	Администрация городского поселения город Усмань Усманского муниципального района	ООО «ЭнергоПлюс»
Система теплоснабжения Котельная № 2 (Вновь строящаяся котельная ГУЗ Усманская ЦРБ, АБК -5,0	Котельная № 2	г. Усмань, ул. К. Маркса, д. 118а	Администрация городского поселения город Усмань Усманского муниципального района	ООО «ЭнергоПлюс»	Администрация городского поселения город Усмань Усманского муниципального района	ООО «ЭнергоПлюс»
Система теплоснабжения Котельная № 3 (МБО СОШ №2 г. Усмань)	Котельная № 3	МБО СОШ №2 г. Усмань	МБО СОШ №2 г. Усмань	МБО СОШ №2 г. Усмань	МБО СОШ №2 г. Усмань	МБО СОШ №2 г. Усмань
Система теплоснабжения Котельная № 4 (ГУЗ «Усманский противотуберкулезный детский санаторий»)	Котельная № 4	ГУЗ «Усманский противотуберкулезный детский санаторий»	ГУЗ «Усманский противотуберкулезный детский санаторий»	ГУЗ «Усманский противотуберкулезный детский санаторий»	ГУЗ «Усманский противотуберкулезный детский санаторий»	ГУЗ «Усманский противотуберкулезный детский санаторий»
Система теплоснабжения Котельная № 5 (Топочная ГУЗ Усманская ЦРБ, г. Усмань, ул. Комсомольская, д. 22)	Котельная № 5	г. Усмань, ул. Комсомольская, д. 22	Администрация городского поселения город Усмань Усманского муниципального района	ООО «ЭнергоПлюс»	Администрация городского поселения город Усмань Усманского муниципального района	ООО «ЭнергоПлюс»

**СХЕМА ТЕПЛОСНАБЖЕНИЯ ГОРОДСКОГО ПОСЕЛЕНИЯ ГОРОД УСМАНЬ УСМАНСКОГО МУНИЦИПАЛЬНОГО РАЙОНА ЛИПЕЦКОЙ ОБЛАСТИ**

<b>Система теплоснабжения Котельная № 6 (АБК-14 г. Усмань, ул. Л. Толстого, д. 95а)</b>	Котельная № 6	г. Усмань, ул. Л. Толстого, д. 95а)	Администрация городского поселения город Усмань Усманского муниципального района	ООО «ЭнергоПлюс»	Администрация городского поселения город Усмань Усманского муниципального района	ООО «ЭнергоПлюс»
<b>Система теплоснабжения Котельная № 7 (АБК-2,0 г. Усмань, ул. Чернышевского, д. 123в)</b>	Котельная № 7	г. Усмань, ул. Чернышевского, д. 123в	Администрация городского поселения город Усмань Усманского муниципального района	ООО «ЭнергоПлюс»	Администрация городского поселения город Усмань Усманского муниципального района	ООО «ЭнергоПлюс»

**15.2 Реестр единых теплоснабжающих организаций, содержащий перечень систем теплоснабжения, входящих в состав единой теплоснабжающей организации**

**Таблица 15.2.1 – Реестр единых теплоснабжающих организаций, содержащий перечень систем теплоснабжения**

ЕТО	Системы теплоснабжения Городского поселения город Усмань	Адрес	Источник тепловой энергии		Тепловые сети	
			собственник	тех. обслуживание	собственник	тех. обслуживание
ООО «ЭнергоПлюс»	Система теплоснабжения Котельная № 1 (Старая котельная ГУЗ Усманская ЦРБ, г. Усмань, ул. К. Маркса, д. 118)	г. Усмань, ул. К. Маркса, д. 118	Администрация городского поселения город Усмань Усманского муниципального района	ООО «ЭнергоПлюс»	Администрация городского поселения город Усмань Усманского муниципального района	ООО «ЭнергоПлюс»
ООО «ЭнергоПлюс»	Система теплоснабжения Котельная № 2 (Вновь строящаяся котельная ГУЗ Усманская ЦРБ, АБК -5,0	г. Усмань, ул. К. Маркса, д. 118а	Администрация городского поселения город Усмань Усманского муниципального района	ООО «ЭнергоПлюс»	Администрация городского поселения город Усмань Усманского муниципального района	ООО «ЭнергоПлюс»
<b>(ведомственная) МБОУ СОШ №2 г. Усмань</b>	Система теплоснабжения Котельная № 3 (МБОУ СОШ №2 г. Усмань)	МБОУ СОШ №2 г. Усмань	МБОУ СОШ №2 г. Усмань	МБОУ СОШ №2 г. Усмань	МБОУ СОШ №2 г. Усмань	МБОУ СОШ №2 г. Усмань

**СХЕМА ТЕПЛОСНАБЖЕНИЯ ГОРОДСКОГО ПОСЕЛЕНИЯ ГОРОД УСМАНЬ УСМАНСКОГО МУНИЦИПАЛЬНОГО РАЙОНА ЛИПЕЦКОЙ ОБЛАСТИ**

<b><i>(ведомственная) ГУЗ «Усманский противотуберкулезный детский санаторий»</i></b>	Система теплоснабжения Котельная № 4 (ГУЗ «Усманский противотуберкулезный детский санаторий)»	ГУЗ «Усманский противотуберкулезный детский санаторий»	ГУЗ «Усманский противотуберкулезный детский санаторий»	ГУЗ «Усманский противотуберкулезный детский санаторий»	ГУЗ «Усманский противотуберкулезный детский санаторий»	ГУЗ «Усманский противотуберкулезный детский санаторий»
<b><i>ООО «ЭнергоПлюс»</i></b>	Система теплоснабжения Котельная № 5 (Топочная ГУЗ Усманская ЦРБ, г. Усмань, ул. Комсомольская, д.22)	г. Усмань, ул. Комсомольская, д. 22	Администрация городского поселения город Усмань Усманского муниципального района	ООО «ЭнергоПлюс»	Администрация городского поселения город Усмань Усманского муниципального района	ООО «ЭнергоПлюс»
<b><i>ООО «ЭнергоПлюс»</i></b>	Система теплоснабжения Котельная № 6 (АБК-14 г. Усмань, ул. Л. Толстого, д. 95а)6	г. Усмань, ул. Л. Толстого, д. 95а)	Администрация городского поселения город Усмань Усманского муниципального района	ООО «ЭнергоПлюс»	Администрация городского поселения город Усмань Усманского муниципального района	ООО «ЭнергоПлюс»
<b><i>ООО «ЭнергоПлюс»</i></b>	Система теплоснабжения Котельная № 7 (АБК-2,0 г. Усмань, ул. Чернышевского, д. 123в)	г. Усмань, ул. Чернышевского, д. 123в	Администрация городского поселения город Усмань Усманского муниципального района	ООО «ЭнергоПлюс»	Администрация городского поселения город Усмань Усманского муниципального района	ООО «ЭнергоПлюс»

**15.3 Основания, в том числе критерии, в соответствии с которыми теплоснабжающая организация определена единой теплоснабжающей организацией**

**Таблица 15.3.1 – Сравнительный анализ критериев определения ЕТО в системах теплоснабжения городского поселения город Усмань Усманского муниципального района**

Системы теплоснабжения Городского поселения город Усмань	Наименование источников тепловой энергии в системе теплоснабжения	Располагаемая мощность источника теплоснабжения, Гкал/ч	Теплоснабжающие (теплосетевые) организации в границах системы теплоснабжения	Размер собственного капитала теплоснабжающей (теплосетевой) организации	Объекты систем теплоснабжения в обслуживании теплоснабжающей (теплосетевой) организации	Вид имущественного права	Емкость тепловых сетей, м <sup>3</sup>	Информация о подаче заявки на присвоение статуса ЕТО	Утвержденная ЕТО	Основание для присвоения ЕТО
Система теплоснабжения Котельная № 1 (Старая котельная ГУЗ Усманская ЦРБ, г. Усмань, ул. К. Маркса, д. 118)	Котельная № 1	6,3	ООО «ЭнергоПлюс»	991000	источники, теплосети	аренда	38,4	да	ООО «ЭнергоПлюс»	
Система теплоснабжения Котельная № 2 (Вновь строящаяся котельная ГУЗ Усманская ЦРБ, АБК -5,0	Котельная № 2	5	ООО «ЭнергоПлюс»	991000	источники, теплосети	аренда	38,4	да	ООО «ЭнергоПлюс»	
Система теплоснабжения Котельная № 3 (МБО СОШ №2 г. Усмань)	Котельная № 3	1,1	(ведомственная) МБО СОШ №2 г. Усмань		источники, теплосети	собственность	3,87	-	ведомственная	
Система теплоснабжения Котельная № 4 (ГУЗ «Усманский противотуберкулезный детский санаторий)	Котельная № 4	2,0	(ведомственная) ГУЗ «Усманский противотуберкулезный детский санаторий»		источники, теплосети	собственность	6	-	ведомственная	
Система теплоснабжения Котельная № 5 (Топочная ГУЗ Усманская ЦРБ, г. Усмань, ул. Комсомольская, д.22)	Котельная № 5	0,2	ООО «ЭнергоПлюс»	991000	источники, теплосети	аренда	0,62	да	ООО «ЭнергоПлюс»	
Система теплоснабжения Котельная № 6 (АБК-14 г. Усмань, ул. Л. Толстого, д. 95а)	Котельная № 6	11,8	ООО «ЭнергоПлюс»	991000	источники, теплосети	аренда	529,85	да	ООО «ЭнергоПлюс»	
Система теплоснабжения Котельная № 7 (АБК-2,0 г. Усмань, ул. Чернышевского, д. 123в)	Котельная № 7	1,5	ООО «ЭнергоПлюс»	991000	источники, теплосети	аренда	3,83	да	ООО «ЭнергоПлюс»	

Критериями определения единой теплоснабжающей организации являются:

– владение на праве собственности или ином законном основании источниками тепловой энергии с наибольшей рабочей тепловой мощностью и (или) тепловыми сетями с наибольшей рабочей тепловой мощностью и (или) тепловыми сетями с наибольшей емкостью в границах зоны деятельности единой теплоснабжающей организации;

– размер собственного капитала;

– способность в лучшей мере обеспечить надежность теплоснабжения в соответствующей системе теплоснабжения.

Теплоснабжающая организация ООО «ЭнергоПлюс» удовлетворяет всем вышеперечисленным критериям.

#### ***15.4 Заявки теплоснабжающих организаций, поданные в рамках разработки проекта схемы теплоснабжения (при их наличии), на присвоение статуса единой теплоснабжающей организации***

Для присвоения организации статуса единой теплоснабжающей организации на территории поселения, городского округа лица, владеющие на праве собственности или ином законном основании источниками тепловой энергии и (или) тепловыми сетями, подают в уполномоченный орган в течение 1 месяца с даты опубликования сообщения, заявку на присвоение организации статуса единой теплоснабжающей организации с указанием зоны ее деятельности. К заявке прилагается бухгалтерская отчетность, составленная на последнюю отчетную дату перед подачей заявки, с отметкой налогового органа о ее принятии.

В случае если в отношении одной зоны деятельности единой теплоснабжающей организации подана 1 заявка от лица, владеющего на праве собственности или ином законном основании источниками тепловой энергии и (или) тепловыми сетями в соответствующей зоне деятельности единой теплоснабжающей организации, то статус единой теплоснабжающей организации присваивается указанному лицу. В случае если в отношении одной

зоны деятельности единой теплоснабжающей организации подано несколько заявок от лиц, владеющих на праве собственности или ином законном основании источниками тепловой энергии и (или) тепловыми сетями в соответствующей зоне деятельности единой теплоснабжающей организации.

**Таблица 15.4.1 – Действующие заявки теплоснабжающих организаций для присвоения статуса ЕТО**

<i>Системы теплоснабжения Городского поселения город Усмань</i>	<i>Наименование источников тепловой энергии в системе теплоснабжения</i>	<i>Площадь зоны СТС, м<sup>2</sup></i>	<i>Утвержденная ЕТО</i>	<i>Основание для присвоения статуса ЕТО</i>
<i>Система теплоснабжения Котельная № 1 (Старая котельная ГУЗ Усманская ЦРБ, г. Усмань, ул. К. Маркса, д. 118)</i>	Котельная № 1	56077,1	ООО «ЭнергоПлюс»	
<i>Система теплоснабжения Котельная № 2 (Вновь строящаяся котельная ГУЗ Усманская ЦРБ, АБК -5,0)</i>	Котельная № 2	56077,1	ООО «ЭнергоПлюс»	
<i>Система теплоснабжения Котельная № 3 (МБОУ СОШ №2 г. Усмань)</i>	Котельная № 3	13971,2	(ведомственная)	
<i>Система теплоснабжения Котельная № 4 (ГУЗ «Усманский противотуберкулезный детский санаторий)</i>	Котельная № 4	8362	(ведомственная)	
<i>Система теплоснабжения Котельная № 5 (Топочная ГУЗ Усманская ЦРБ, г. Усмань, ул. Комсомольская, д.22)</i>	Котельная № 5	2752,9	ООО «ЭнергоПлюс»	
<i>Система теплоснабжения Котельная № 6 (АБК-14 г. Усмань, ул. Л. Толстого, д. 95а)</i>	Котельная № 6	305008,2	ООО «ЭнергоПлюс»	
<i>Система теплоснабжения Котельная № 7 (АБК-2,0 г. Усмань, ул. Чернышевского, д. 123в)</i>	Котельная № 7	60627	ООО «ЭнергоПлюс»	

**15.5 Описание границ зон деятельности единой теплоснабжающей организации (организаций)**

Границы зоны деятельности единой теплоснабжающей организации могут быть изменены в следующих случаях:

– подключение к системе теплоснабжения новых теплопотребляющих установок, источников тепловой энергии или разделение систем теплоснабжения;

– технологическое объединение или разделение систем теплоснабжения.

Зоны действия системы теплоснабжения Городского поселения город Усмань Усманского муниципального района от источников тепловой энергии охватывают территории, являющиеся частями кадастровых кварталов. К

системам теплоснабжения подключены население, бюджетные потребители и прочие потребители.

Существующие зоны действия источников тепловой энергии в системах теплоснабжения на территории городского поселения город Усмань Усманского муниципального района расположены в Городском поселении город Усмань.

**Таблица 15.5.1 – Описание границ зон деятельности единой  
теплоснабжающей организации (организаций)**

<i>Системы теплоснабжения Городского поселения город Усмань</i>	<i>Наименование источников тепловой энергии в системе теплоснабжения</i>	<i>Площадь зоны СТС, м<sup>2</sup></i>	<i>Утвержденная ЕТО</i>	<i>Описание границ зон деятельности, (улица, кадастровый квартал)</i>
<i>Система теплоснабжения Котельная № 1 (Старая котельная ГУЗ Усманская ЦРБ, г. Усмань, ул. К. Маркса, д. 118)</i>	Котельная № 1	56077,1	ООО «ЭнергоПлюс»	Пер. Великого, пер. Княжинского, ул. Советская, ул. К. Маркса, ул. Березовая 48:16:0470211; 48:16:0470207
<i>Система теплоснабжения Котельная № 2 (Вновь строящаяся котельная ГУЗ Усманская ЦРБ, АБК -5,0)</i>	Котельная № 2	56077,1	ООО «ЭнергоПлюс»	Пер. Великого, пер. Княжинского, ул. Советская, ул. К. Маркса, ул. Березовая 48:16:0470211; 48:16:0470207
<i>Система теплоснабжения Котельная № 3 (МБО СОИШ №2 г. Усмань)</i>	Котельная № 3	13971,2	(ведомственная)	Ул. ул. К. Маркса, ул. Революционная, ул. Радищева, ул. Горького 48:16:0470349; 48:16:0470338
<i>Система теплоснабжения Котельная № 4 (ГУЗ «Усманский противотуберкулезный детский санаторий)</i>	Котельная № 4	8362	(ведомственная)	Ул. Энгельса, ул. Свободная, ул. Горького 48:16:0470387
<i>Система теплоснабжения Котельная № 5 (Топочная ГУЗ Усманская ЦРБ, г. Усмань, ул. Комсомольская, д.22)</i>	Котельная № 5	2752,9	ООО «ЭнергоПлюс»	Ул. Вельяминова, ул. Советская, ул. Ленина, ул. Комсомольская 48:16:0470401
<i>Система теплоснабжения Котельная № 6 (АБК-14 г. Усмань, ул. Л. Толстого, д. 95а)</i>	Котельная № 6	305008,2	ООО «ЭнергоПлюс»	Ул. Гоголя, ул. Плеханова, ул. Ленина, ул. Шмидта, ул. Л. Толстого, ул. Чернышевского, ул. Комарова 48:16:0470126; 48:16:0470125; 48:16:0.470120; 48:16:0470122; 48:16:0470129; 48:16:0470134; 48:16:0470139
<i>Система теплоснабжения Котельная № 7 (АБК-2,0 г. Усмань, ул. Чернышевского, д. 123в)</i>	Котельная № 7	60627	ООО «ЭнергоПлюс»	Ул. Комсомольская, ул. Энгельса, ул. Ул. Исполатова, ул. Чернышевского, ул. Успенского, ул. Басова, ул. Толстого, ул. Достоевского, ул. Вельяминова 48:16:0470161; 48:16:0470152; 48:16:0470146

## ГЛАВА 16. РЕЕСТР ПРОЕКТОВ СХЕМЫ ТЕПЛОСНАБЖЕНИЯ

### 16.1 Перечень мероприятий по строительству, реконструкции или техническому перевооружению источников тепловой энергии

Таблица 16.1.1 – Перечень мероприятий по строительству, реконструкции или техническому перевооружению источников тепловой энергии

Адрес объекта концессионного соглашения	Мероприятия (наименование)	Технический показатель инвестиций	Общий объем, тыс. руб.	2023г.	2024г.	2025г.	2026г.	2027г.	2028г.
				сентябрь-октябрь	июнь-сентябрь	июнь-сентябрь	июнь-сентябрь	июнь-сентябрь	июнь-сентябрь
<i>Топочная неврологического отделения ЦРБ г. Усмань, ул. Комсомольская, д. 22</i>			97,854						
ул. Комсомольская, д. 22	Реконструкция топочной с монтажом автоматики безопасности и блока диспетчеризации в топочной	Монтаж автоматики безопасности и диспетчеризации топочной	97,854	97,854					
<i>АБМК г. Усмань, ул. Чернышевского, 123-в</i>			183,263						
г. Усмань, ул. Чернышевского, д. 123-в	Реконструкция котельной с монтажом автоматики безопасности и блока диспетчеризации в котельной	Диспетчеризация котельной для снижения ФОТ	98,531	98,531					
г. Усмань, ул. Чернышевского, д. 123-в	Реконструкция котельной с установкой бака запаса воды	Установка бака запаса воды V=5 куб.м. для снижения аварийных ситуаций при отключении воды	83,732	83,732					
<i>Котельная №1 ГУЗ Усманская ЦРБ</i>									
г. Усмань, ул. К. Маркса, д. 118	Консервация котельной	Консервация с целью передачи тепловой нагрузки на другой источник тепловой энергии		н/д					
<i>Итого:</i>			280,117	280,117					



**16.2 Перечень мероприятий по строительству, реконструкции и техническому перевооружению тепловых сетей и сооружений на них**

**Таблица 16.2.1 – Перечень мероприятий**

Адрес объекта концессионного соглашения	Мероприятия (наименование)	технический показатель инвестиций	Общий объем, тыс. руб.	2023г.	2024г.	2025г.	2026г.	2027г.	2028г.
				сентябрь-октябрь	июнь-сентябрь	июнь-сентябрь	июнь-сентябрь	июнь-сентябрь	июнь-сентябрь
<b>Котельная ЦРБ г. Усмань, ул. К. Маркса, 118-г + Топочная неврологического отделения ЦРБ г. Усмань, ул. Комсомольская, д. 22</b>			<b>1 117,54</b>						
ул. К. Маркса, д. 118-г	Реконструкция участка тепловой сети и сети ГВС	Прокладка новой ТС 2Дн57 - 25м и сети ГВС 2Дн25 - 25м в ППУ изоляции к молочной кухне в двухтрубном исчислении	777,026				777,026		
ул. Комсомольская, д. 22	Реконструкция участка тепловой сети	Замена участка тепловой сети 2Дн57 в ППУ изоляции в двухтрубном исчислении 18м	340,517		340,517				
<b>АБМК г. Усмань, ул. Л. Толстого, д. 95-а</b>			<b>4 414,69</b>						
г. Усмань, ул. Л. Толстого, д. 95-а	Реконструкция участка тепловой сети	Замена участка тепловой сети в районе рынка 2Дн426 - 10м в ППУ изоляции в двухтрубном исчислении	401,016		401,016				
г. Усмань, ул. Л. Толстого, д. 95-а	Реконструкция участка тепловой сети	Замена участка тепловой сети от ТК-9А к дому ул. Гоголя, д.37 2Дн76 - 30м в двухтрубном исчислении	506,901		506,901				
г. Усмань, ул. Л. Толстого, д. 95-а	Реконструкция участка тепловой сети	Замена участка тепловой сети к дому ул. Комарова, д.7 от дороги до ТК6 2Дн159 - 57м в ППУ изоляции в двухтрубном исчислении	1344,038			1344,038			
г. Усмань, ул. Л. Толстого, д. 95-а	Реконструкция участка тепловой сети	Замена участка тепловой сети по ул. Терешковой, д.7 до ТК-41 - 2Дн89 - 20м и сети ГВС 2Дн57 - 128м в ППУ изоляции в ППУ изоляции в двухтрубном исчислении	1939,359				1939,359		
г. Усмань, ул. Л. Толстого, д. 95-а	Реконструкция участка тепловой сети	Замена участка тепловой сети по ул. Школьная, д.5 2Дн57 - 25м в ППУ изоляции в двухтрубном исчислении	223,372					223,372	

**СХЕМА ТЕПЛОСНАБЖЕНИЯ ГОРОДСКОГО ПОСЕЛЕНИЯ ГОРОД УСМАНЬ УСМАНСКОГО МУНИЦИПАЛЬНОГО РАЙОНА ЛИПЕЦКОЙ ОБЛАСТИ**

<i>АБМК г. Усмань, ул. Чернышевского, д. 123-в</i>			<i>2101,95</i>						
г. Усмань, ул. Чернышевского, д. 123-в	Реконструкция участка тепловой сети	Замена участка теплосети от ТК49Б до ТК49В 2Дн108 - 30м в ППУ изоляции в двухтрубном исчислении	589,704		589,704				
г. Усмань, ул. Чернышевского, д. 123-в	Реконструкция участка тепловой сети	Замена участка теплосети от ТК 50 до ТК 51 2Дн108 - 57,5м в ППУ изоляции в двухтрубном исчислении	1512,246			1512,246			
<i>Итого:</i>			<i>7 634,18</i>		<i>1 838,14</i>	<i>2 856,28</i>	<i>2 716,39</i>	<i>223,372</i>	

***16.3 Перечень мероприятий, обеспечивающих переход от открытых систем теплоснабжения (горячего водоснабжения) на закрытые системы горячего водоснабжения***

До конца расчетного периода мероприятий, обеспечивающих переход от открытых систем теплоснабжения (ГВС) на закрытые системы горячего водоснабжения, не запланировано.

## **ГЛАВА 17. ЗАМЕЧАНИЯ И ПРЕДЛОЖЕНИЯ К ПРОЕКТУ СХЕМЫ ТЕПЛОСНАБЖЕНИЯ**

### ***17.1 Перечень всех замечаний и предложений, поступивших при разработке, утверждении и актуализации схемы теплоснабжения***

При разработке, утверждении и актуализации схемы теплоснабжения особые замечания и предложения не поступили.

### ***17.2 Ответы разработчиков проекта схемы теплоснабжения на замечания и предложения***

При разработке, утверждении и актуализации схемы теплоснабжения особые замечания и предложения не поступили.

### ***17.3 Перечень учтенных замечаний и предложений, а также реестр изменений, внесенных в разделы схемы теплоснабжения и главы обосновывающих материалов к схеме теплоснабжения***

При разработке, утверждении и актуализации схемы теплоснабжения особые замечания и предложения не поступили.

***ГЛАВА 18. СВОДНЫЙ ТОМ ИЗМЕНЕНИЙ, ВЫПОЛНЕННЫХ В  
ДОРАБОТАННОЙ И (ИЛИ) АКТУАЛИЗИРОВАННОЙ СХЕМЕ  
ТЕПЛОСНАБЖЕНИЯ***

В разработанной схеме теплоснабжения вносились изменения с учетом актуальных на сегодняшний день данных по системе теплоснабжения, последних постановлений по схемам теплоснабжения.